

2021-02-08

MARCHE 63
Spring & Summer 2021

MARCHE 63

Spring & Summer 2021
511 アイテム収録



【商品のご注文についてのご案内とご注意事項】

- 1 本カタログの有効期限は 2021 年 8 月末日までとなります。
輸入品につき、商品の仕様又は価格等予告なしに変更する場合があります。
- 2 **ご注文について**
A / ミス防止の為、FAX またはメールにてお願い致します。
B / 品番・品名・定価・数量を必ずご記入下さい。
C / ご注文は申込単位でお願い致します。
D / 全ての商品単価には、消費税は含まれておりません。
- 3 **納期について**
品物によって納期に大幅な差が出る場合がありますので、
ご発注前にご確認下さい。
- 4 **サンプル出荷について**
基本的に有料となりますので、その都度ご確認下さい。
- 5 **運賃について**
運賃は価格に含まれております。(北海道・沖縄・離島・個人宅を除く)
但し、申込単位割れ又は国内名入れ商品等につきましては、
別途加算させていただきます。
- 6 **輸入品及び季節商品の品切れについて**
輸入品又は品切れが発生した場合、次回輸入まで 30～50 日間必要となります。
また、季節商品や限定商品等は商品が無くなり次第予告無しに販売終了となります。
- 7 商品によって印刷物と実物に差異が生じる場合がございますので、予めご了承ください。
- 8 商品到着時は、必ず商品の状態をお確かめ下さい。
万一、製造上・輸入上に起因する不良及び、不足品等がございましたら
お手数ですが早急にご連絡下さい。新品と交換させていただきます。
尚、到着後 10 日を経過しますと交換には応じかねますので予めご了承下さい。

【名入れデータについて】

- ✓ Adobe Illustrator ソフトで作成し、必ず文字にアウトラインをかけてお送り下さい。
名入れ基本色：単色 ■黒 ■赤 ■青 ■緑 ■黄 □白

生産物賠償責任保険付

CONTENT

P.01

新商品	P.2~P.3
ウイルス対策グッズ	P.4~P.7
スマートフォン	P.8~P.10
ハンディライト	P.11~P.12
家電	P.13~P.14
キャンプ用品	P.15~P.16
防災用品	P.17~P.19
ボールペン	P.20~P.34
定番エグゼクティブライン	P.35~P.37
オーダーメイド	P.38~P.48
オリジナルグッズ	P.49~P.52
傘	P.53~P.54
スポーツ用品	P.55
キャラクター商品	P.56~P.57
インテリア	P.58

ファッション	P.59
ファンシータオル	P.60
ネイルグッズ	P.61
バッグハンガー	P.62
キッチン	P.63~P.64
健康・コスメ	P.65~P.66
オフィス	P.67~P.68
バラエティ	P.69~P.70
洗剤ギフト	P.71
アウトレット	P.72
食料品	P.73~P.74
訳あり商品	P.75~P.76
サイネージ	P.77
ドレス	P.78

人気商品 BEST3

No.1

今は何と言っても除菌グッズ
(ニューノーマル必需品)

P.4~P.7参照



No.2 防災用品

P.17~P.19参照



No.3 ドライブレコーダー

P.15参照



P.02

NEW ITEM

001 飛沫防止アクリルパネル (長方形) 60×90cm

参考上代 ¥9,800 → **¥3,980** (税込 ¥4,378)

申込単位: 5単位

長方形
パネルサイズ: 約 90×60cm
スタンドサイズ: 約 10×20cm
(窓: 約 45×10cm)
材質: アクリル / 約 3mm 厚
両面保護膜付き、簡易説明書付き



※設置イメージ

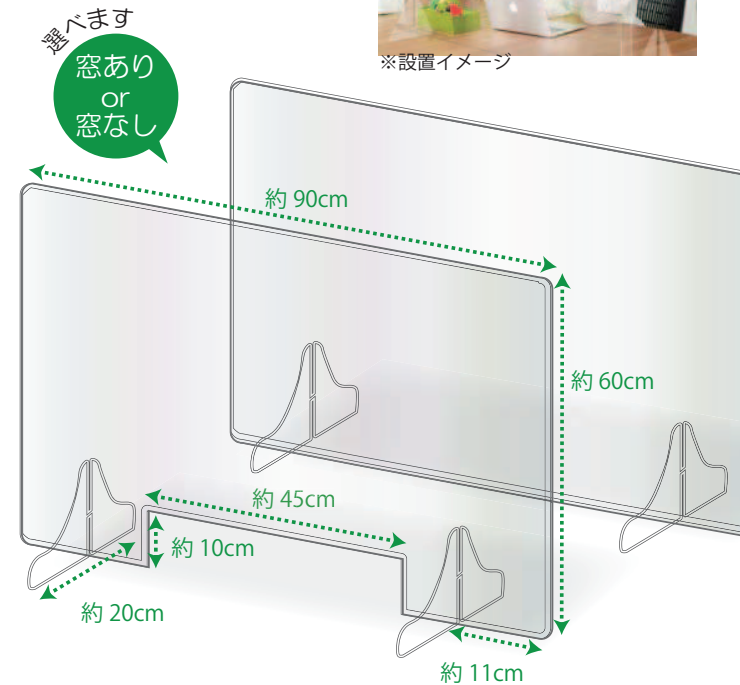

002 飛沫防止アクリルパネル (正方形) 60×60cm

参考上代 ¥9,800 → **¥2,880** (税込 ¥3,168)

申込単位: 10単位

正方形
パネルサイズ: 約 60×60cm
スタンドサイズ: 約 10×15cm
(窓: 約 30×10cm)
材質: アクリル / 約 3mm 厚
両面保護膜付き、簡易説明書付き



※設置イメージ

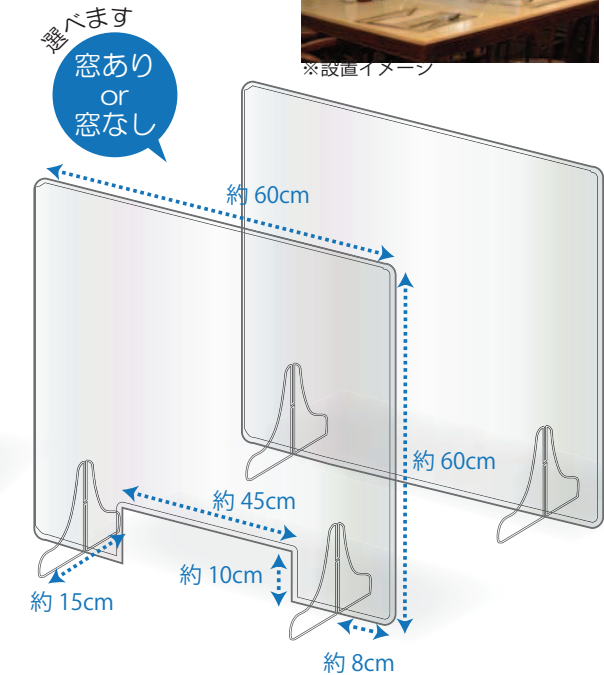

最小ロット 500 枚〜特注サイズ別途見積もり可能

003 可動式メガネ型フェイスシールド 2P (飲食対応)

参考上代 ¥980 → **¥258** (税込 ¥284)

申込単位: 100単位

OPP 袋入り / シールド 2枚 + メガネで 1単位
サイズ: 約 25×19.5cm (シールド)
約 14.5×5cm (メガネ)
簡易組み立て説明書付



※装着イメージ

004 足踏み式消毒スタンド

参考上代 ¥22,000 → **¥13,980** (税込 ¥15,378)

申込単位: 1単位

サイズ: 約 100×24.5×24.5cm
ボトルラック: 約 10×10cm
日本語説明書、1L 空ボトル、ネジ、ワッシャー付属
市販のボトルの使用可能 (高さ 17cm 以上対応)

容量 1L の空ボトルが
付属されています



※正しい距離を保ち、十分な換気と感染予防をした上での補助用品としてお使いください

005 温度計付オートディスペンサー (スタンド付)

参考上代 ¥29,800 → **¥17,800** (税込 ¥19,580)

申込単位: 1 単位

本体: 約 110×133×295mm
 スタンド: 約 60~160cm の調節可能
 容量: 約 1000ml / 壁掛け / 三脚使用可能
 スタンド付き / 日本語説明書付き



壁に掛けたり置いたりできなくても
 スタンド付きで自立が可能です
 移動も出来るのでとっても便利

ジェル排出口の下には
 受け皿があるので、こぼしたり
 垂れたりしても床を汚しません

60 ~ 160cm
 調節が可能です

006 スマホ用非接触サーモメーター

参考上代 ¥9,800 → **¥1,680** (税込 ¥1,848)

申込単位: 20 単位

化粧箱入り / iPhone 用
 約: 70×50×18mm
 日本語説明書付き

通常の計測では 1 回
 高温の場合は 3 回音が鳴ります

スマホに接続するだけ

シンプルな測定画面

小型で携帯に便利



ピッ / ピピピッ

007 壁掛式サーモメーター

参考上代 ¥9,800 → **¥3,980** (税込 ¥4,378)

申込単位: 10 単位

化粧箱入り / 単四電池 3 本使用
 約 100×60×150mm
 重量: 約 200g (電池含まず)
 USB コード接続使用可 / 壁掛用ネジ付属
 三脚使用可 (ブラケット穴φ6mm)
 温度計機能 / 人数カウント機能搭載

設置簡単 壁にかけるだけ
0.5秒計測 前にかざすだけ
温度表示 シンプルな画面表示

※商品のデザイン、仕様、外観、価格は
 予告なく変更する場合がありますのでご了承ください。



壁掛け



三脚



出入口



008 タブレット型サーマルカメラ (非接触検温器)

参考上代 ¥298,000 → **¥198,000** (税込 ¥217,800)

申込単位: 1 単位

組み立て後サイズ: 約 H155cm
 タブレットサイズ: 約縦 28×横 13×厚さ 2cm (センサー含まず)
 スタンド土台: 約 30×33cm
 付属品: カメラ本体、電源コード、スタンド、スタンド土台、
 固定用ビス、日本語組み立て説明書、日本語簡易説明書

スペック仕様

モデルタイプ: NX-800
 解像度: 800×1280、200 万画素カメラ + 130 万画素 IR カメラ
 CPU: ARM Cortex A7, NPU0.6T
 OS: LINUX3.10
 ストレージハードディスク: EMMC8G
 検出方法: 顔、温度、マスク
 ユーザー登録: 履歴 2 万人、顔認識 5 千人
 音声: 内蔵スピーカー
 検出器: オムロン
 視野角度: 33° × 33°
 温度測定距離: 30 ~ 60cm
 測定範囲: 30℃ ~ 45℃
 パネル言語: 簡体字、英語、日本語、韓国語
 製造国: 中国

5,000 人の
 顔認識が
 出来ます!!

メモリー機能付き

マスクを着用してください



マスク警告

(マスクの着用をし
 ていない時に表示と
 音声ガイダンスで着
 用を促します)



温度警告

(設定した警告温度
 以上が検出された時
 に画面枠とアラーム
 で警告します)



約 155cm

調節可能高さ
 約 50cm

1 年保証付 **補助金 対象商品**

オフィス

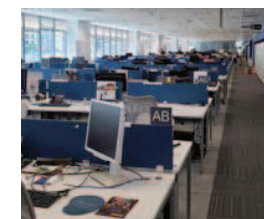

店舗



宿泊施設

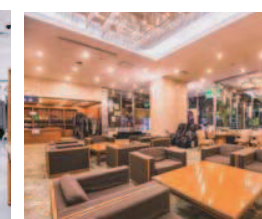

展示会



スタンド部分は配線時に光ら
 せることもできます。

009 非接触サーモメーター

参考上代 ¥9,800 → **¥2,200** (税込 ¥2,420)

申込単位: 24 単位

145×80×37mm
 単四電池 2 本使用 (別売)
 JAN コード付き

🕒 1秒で測定

📄 直近32件を記録

🔊 設定温度以上で
 警告アラーム

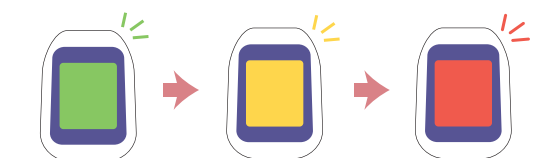

温度によってバックライトの色が変化します



010 スケルトンマスク

参考上代 ¥198 → **¥98** (税込 ¥108)

申込単位：400 単位
 サイズ：約 14×6cm
 個別 OPP 袋入り / 組み立て式
 両面曇り止め加工 / JAN コード付き

- 表情が見える
- 通気性抜群
- 直接的な飛沫感染を予防
- 着用らくらく
- 個包装で配布が可能



011 フェイスシールド

参考上代 ¥398 → **¥136** (税込 ¥150)

申込単位：200 単位
 サイズ：約 32×22×2.5cm
 個別 OPP 袋入り / JAN コード付き
 シールド部保護膜貼付

快適でクリアな視界！
 同じ商品に見えても
 透明度等お比べ下さい



012 マスクフレーム 3D

参考上代 ¥298 → **¥59** (税込 ¥65)

申込単位：500 単位
 サイズ：約 10×9×4cm
 材質：PE(ポリエチレン)
 個別 OPP 入 / JAN コード付き
 20 個で大袋入

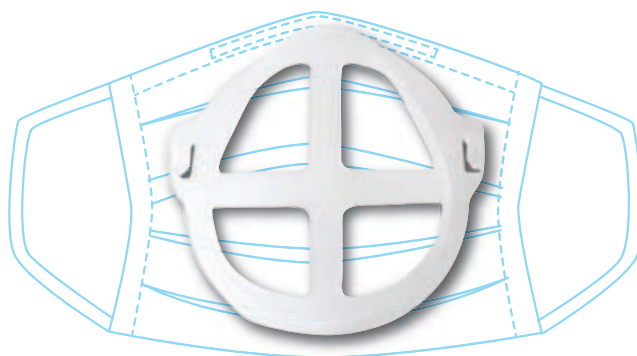

花粉の時期
 化粧崩れ防止
 肌への密着度軽減

- ◆マスクの中に入れてプリーツに引っ掛けるだけ
- ◆フレームは水洗いできるので再利用可能です
- ◆高需要&個包装で配りものや販促品にも最適



013 エコマスク(クール)

参考上代 ¥298 → **¥98** (税込 ¥108)

申込単位：500 単位
 サイズ：約 34×12cm / UV カット
 色：ブラック&ホワイト(2色アソート) or ホワイトのみ
 素材：ポリエステル 95%、ポリウレタン 5%
 1 枚ずつ OPP 袋入り / JAN コード付き

シンプルなシルエット

UVカット



014 エコマスク(ウォーム) ※厚手生地です!

参考上代 ¥398 → **¥98** (税込 ¥108)

申込単位：500 単位
 サイズ：約 35×12cm / UV カット
 定番色：ブラック&ホワイト(2色アソート) or ホワイトのみ
 素材：ポリエステル 95%、スパンデックス 5%
 1 枚ずつ OPP 袋入り / JAN コード付き

別色(別途見積)

装着イメージ

水着やレオタードに使用する
 生地で作られています

- 高密度 水洗いで※繰り返し使用可能
- 高伸縮 耐久性が高いポリエステル素材
- 高通気 3Dデザインで付け心地の良いマスク

015 不織布マスク 50枚

参考上代 ¥1,980 → **¥760** (税込 ¥836)

申込単位：40 単位
 サイズ：約 17.5×9.5cm
 ふつうサイズ / 三層構造 / ノーズワイヤー付
 マスク：白色 / 日本語パッケージ
 JAN コード付き

検査報告書あり

CE・FDA 取得の実績ある工場で生産
 ※化粧箱にマークはついておりません



016 広告入りマスク

参考上代 ¥100 → **¥28** (税込 ¥31)

申込単位：10,000 個として
 OPP 袋入 / サイズ：約 17.5×9.5cm
 ふつうサイズ / 三層構造 / ノーズワイヤー付
 マスク：白色

ポケットティッシュより
 印刷面が広く、受取率
 開封率がUPします!

広告入りマスク価格表 (税別)		海外印刷(受注より約1ヶ月半で納品)	
数量	台紙片面4色印刷	数量	台紙片面4色印刷
2,000 枚	43 円	10,000 枚	28 円
4,000 枚	42 円	30,000 枚	26 円
10,000 枚	39.8 円	50,000 枚	25 円

※海外印刷と国内印刷のマスクは異なる商品になります

大きい印刷面で
宣伝効果抜群!!
 オリジナル広告入りマスク
 台紙4色印刷代込み!
1P

017 1個出し OK 除菌アルコールマルチジェル 500ml 大容量

参考上代 ¥1,980 → **¥798** (税込 ¥878)

申込単位: 24 単位
 サイズ: 約 15×8.7 cm
 容量: 500ml
 成分: エタノール、カルボマー
 JAN コード付き

エタノール濃度
75%(±5%)

水なしで擦り込むだけ
 色々な場所に置いておける
 便利なプッシュタイプボトル

新型コロナは
 アルコール濃度
 70%以上に弱い

※厚生労働省 Web サイトより



速乾性 / ペタ付かない

018 1個出し OK 除菌アルコールマルチジェル 100ml 携帯用

参考上代 ¥980 → **¥398** (税込 ¥438)

申込単位: 100 単位
 サイズ: 約 11×4.6 cm
 容量: 100ml
 成分: エタノール、カルボマー
 JAN コード付き

エタノール濃度
75%(±5%)

水なしで擦り込むだけ
 色々な場所・時使用できる
 携帯用プッシュタイプボトル

新型コロナは
 アルコール濃度
 70%以上に弱い

※厚生労働省 Web サイトより



速乾性 / ペタ付かない

019 1個出し OK 除菌アルコール ウェットティッシュ (60 枚入)

参考上代 ¥780 → **¥498** (税込 ¥548)

申込単位: 40 単位
 サイズ: 約 25×10×3.5 cm
 シートサイズ: 約 14×18 cm
 60 枚入 / JAN コード付き

エタノール濃度
75%(±5%)

厚手で大容量 60 枚入り
 フラップラベルとプラふたで
 ダブルの封ができます



MSDS 検査済

世界基準の安全検査をクリアして
 おりますので安心してお使いください



020 1個出し OK 非接触アルコール自動ディスペンサー (500ml) 液体専用 (噴霧器)

021 1個出し OK 非接触アルコール自動ディスペンサー (500ml) ジェル&液体ソープ専用

参考上代 ¥5,980 → **¥2,480** (税込 ¥2,728)

申込単位: 20 単位
 サイズ: 約 235×76×112mm
 タンク容量: 500ml
 単三電池 4 本使用 (別売) / センサー式
 JAN コード付き

大容量タンク

液体専用 (噴霧器) OR ジェル&液体ソープ専用

赤外線
 オートセンサー

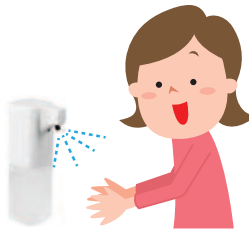

大容量 500ml タンク
 タッチレスで手指消毒
 電池式で持ち運びも可能
 コードレスで見た目すっきり

※正しい距離を保ち、十分な換気と感染予防をした上での補助用品としてお使いください
 1個~購入可能です。(販売価格 + 別途送料) ※1個出し OK の表記のある商品に限ります

022 1個出し OK 海外短期名入れ ワイヤレススマホチャージャー

参考上代 ¥1,980 → (税込 ¥658)
 申込単位: 100 単位 **¥598**

化粧箱入り / Qi 対応 / USB コード付き
 本体サイズ: 約 100×100×9.5mm

短期名入れ価格表

短期名入れのみ 版代 7,000円 + 別途送料	
1ヶ所 1色名入れ	100個 ¥748
フルカラーラベル印刷	100個 ¥728 (税別)

海外名入れ価格表

本体 1ヶ所 1色印刷 オリジナル箱印刷代込	
500個	¥700 版代込
1,000個	¥660 版代込 (税別)

繋げて置くだけ!

023 1個出し OK VR メガネゴーグル

参考上代 ¥9,800 →
 申込単位: 30 単位 **¥880** (税込 ¥968)

化粧箱入り / 本体サイズ: 約 19.5×10×13.5 cm
 最大 7.5×15 cm までのスマートフォンに対応
 ヘッドバンド調節可能 / サイドバイサイド方式



今すぐバーチャルリアリティ
 飛び出る驚愕の
3D 3D



024 1個出し OK iPhone 変換ケーブル

参考上代 ¥1,800 →
 申込単位: 100 単位 **¥770** (税込 ¥847)

3.5mm 端子 + iPhone 端子タイプ

充電 & 音楽 ※充電しながら音楽を楽しめます



025 スマホ de モニター

参考上代 ¥15,000 →
 申込単位: 1 単位 **¥11,980** (税込 ¥13,178)

化粧箱入り / 本体サイズ: 約 11×13.5×13 cm
 A C アダプター付属
 ※Wi-Fi 環境のある場所でご使用下さい。



スマートフォンと
 連動してモニター
 が可能です

スワイプしてカメラの
 向きも動かせます
 相互通話可能

026 1個出し OK USB ケーブルキーホルダー

参考上代 ¥980 →
 申込単位: 100 単位 **¥390** (税込 ¥429)

化粧箱入り / 本体サイズ: 約 7.5 cm
 付属リング: 約 Φ2 cm / 本体色: 黒 / iPhone 用



027 1個出し OK 5 種類コネクタ USB ケーブル

参考上代 ¥1,980 →
 申込単位: 100 単位 **¥780** (税込 ¥858)

箱入 / パッケージサイズ: 17.5×8×2 cm / 本体色: 白
 充電用 / 対応: iPhone 5&6, iPad, iPhone 4 & i Pod, Note 3, Samsung



1個~購入可能です。(販売価格 + 別途送料) ※1個出し OK の表記のある商品に限ります

028 1個出し 短期 OK 名入れ スマホタブレットスタンド (税込 ¥186)

参考上代 ¥800 → 申込単位: 200 単位 **¥169**

化粧箱入り
サイズ: 約10×8×1.9 cm
化粧箱: 約11×10.5×2.7 cm

名入れ範囲: (表)20×55mm (裏)30×30mm

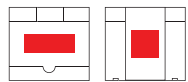

名入れ代込み価格表	
短期名入れのみ	版代7,000円+別途送料
短期名入れ	200個 ¥283 (税別)



白ボディーで名入れも映える売れ筋アイテム

029 海外 OK 1色印刷 オリジナルスマホタブレットスタンド (税込 ¥196)

参考上代 ¥800 → 申込単位: 10,000 個として **¥178**

1色印刷・オリジナル4色化粧箱代込
3,000個より本体色指定可能(別途見積)

サイズ: 約10×8×1.9 cm
化粧箱: 約11×10.5×2.7 cm

名入れ代込み価格表 (税別)	
数量	本体1色印刷 オリジナル4色化粧箱
1,000個	260円
3,000個	192円
5,000個	184円
10,000個	178円

オリジナルで化粧箱作成と本体への名入れが可能



030 1個出し OK フォト自撮りスティックミニ

参考上代 ¥1,500 → 申込単位: 48 単位 **¥538** (税込 ¥592)

3色アソート (青・ピンク・黒)
化粧箱入 / 本体サイズ: 約28 cm
長さ最大: 約104 cm (ヘッド部分を除く)



031 1個出し OK シャッター付 フォト自撮りスティックミニ (税込 ¥737)

参考上代 ¥1,800 → 申込単位: 100 単位 **¥670**

5色アソート (赤・緑・水色・ピンク・黒)
化粧箱入 / 本体サイズ: 約23 cm
長さ最大: 約106 cm (ヘッド部分を除く)



032 1個出し 短期 OK マルチホルダー

参考上代 ¥500 → 申込単位: 200 単位 **¥198** (税込 ¥218)

化粧箱入 / 箱サイズ: 6×8.5×6 cm
4色アソート

腕は自由に角度や形を変えられます



033 1個出し 短期 OK 充電モバイルホルダー

参考上代 ¥840 → 申込単位: 600 単位 **¥79** (税込 ¥87)

OPP袋入 / 赤・橙・黒・緑・青 (5色アソート) / 限定品



034 1個出し OK パソコン(タブレット)スタンド

参考上代 ¥2,980 → 申込単位: 100 単位 **¥790** (税込 ¥869)

箱入



035 1個出し 短期 OK 名入れ

スマホ用アームポーチ

参考上代 ¥980 → 申込単位: 120 単位 **¥378**

本体サイズ: 約45.5×17.5×0.4 cm
対応スマートフォンサイズ: 約153×72×10mm程度
OPP袋入り

名入れ代込み価格表	
短期名入れのみ	版代7,000円+別途送料
短期名入れ	120個 ¥529 (税別)

【名入れサイズ】
30×30mm



上からタッチできます



定番色: 黒

036 1個出し 短期 OK 海外 名入れ

防滴携帯ケース

参考上代 ¥800 → 申込単位: 240 単位 **¥136**

本体サイズ: 約20×12.5 cm
台紙付 OPP袋入り / 首掛けストラップ付

名入れ代込み価格表	
短期名入れのみ	版代7,000円+別途送料
短期名入れ	500個 ¥221
海外名入れ	2,000個 ¥170 版代込 (税別)

【名入れサイズ】
本体下部: 15×55mm



↑入れたままの操作ができます



↑iphone6plus用防滴携帯ケース
別途見積りで別色・別型可能



海・プール
雨の日などに最適!

037 1個出し OK らくらくカラオケマイク

参考上代 ¥15,000 → 申込単位: 25 単位 **¥3,900** (税込 ¥4,290)

化粧箱入り / 本体サイズ: 約Φ6.5(最大)×22 cm
Bluetooth接続 / 音楽スピーカー機能 / マイク機能
バッテリーチャージャー (2600mAh) 機能
本製品は充電してからお使いください。
(充電時間: 約6~8時間)

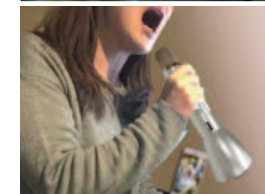

イベントや会議、
スピーチにも

定番色: シルバー
別色可能 (別途見積)

038 1個出し OK コンパクトスマホスピーカー & 自撮りライト

参考上代 ¥1,800 → 申込単位: 50 単位 **¥1,380**

本体サイズ: 約4.5×4.5×3.2 cm
パッケージサイズ: 約11×5×4 cm
4色アソート (桃・金・白・黒)
自撮りライト点灯5/ボタン (白・橙・ライト)
充電電池内蔵/充電用コード付属

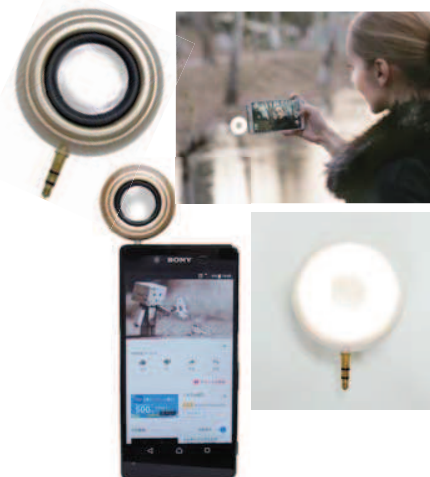

039 1個出し OK スマホ用タッチペンミニ

参考上代 ¥300 → 申込単位: 500 単位 **¥75** (税込 ¥83)

台紙付 OPP袋入・5色アソート
(黒・紺・赤・シルバー・緑)



イヤホンジャック付の
携帯に嬉しいミニサイズ

040 1個出し OK スマホ用タッチグローブ

参考上代 ¥500 → 申込単位: 240 単位 **¥178** (税込 ¥196)

2色アソート (ブラック・グレー)



急な電話などもラクラク!



●超高性能
●3段階切り替え機能

041 1個出し 1個出し OK OK キーチェーン付き
パワフルCOBライト
参考上代 ¥980→
申込単位：144 単位 **¥192** (税込 ¥211)
化粧箱入り
サイズ：約5.5×3.5×1.5cm
単4電池3本使用(別売)
3段階点灯(全灯、半灯、点滅)



超高性能、3段階切り替え機能、超小型で持ち運びが簡単です。

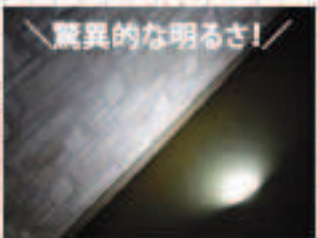

042 1個出し 1個出し OK OK 新キーリングLEDライト

参考上代 ¥700→
申込単位：400 単位 **¥90** (税込 ¥99)
化粧箱入り/本体サイズ：約2.4×6cm
本体色：赤・黄・黒・青(4色アソート)



【色入れ範囲】
長さ：16×32mm
も入れ代用品価格
箱(7,000円・別売送料)
+ 色入れ
標準名入れ
400 単位 **¥120** (税別)

043 1個出し 1個出し OK OK 新型カラビナLEDライト

参考上代 ¥600→
申込単位：300 単位 **¥255** (税込 ¥281)
化粧箱入り/本体サイズ：約7.3×3.7cm/限定品



044 1個出し 1個出し OK OK カード型LEDライト

参考上代 ¥980→ (税込 ¥121)
申込単位：150 単位 **¥110**
本体色：白・黒・青・ピンク・緑・黄
6色アソート(定期的に色が変更になります)
本体サイズ：約5.4×8.6×0.3cm/紙スリーブ入り

【色入れ範囲】
幅(長さ)：6×50mm
厚(短辺)：8×45mm
透明部分：0.25mm or 10×35mm

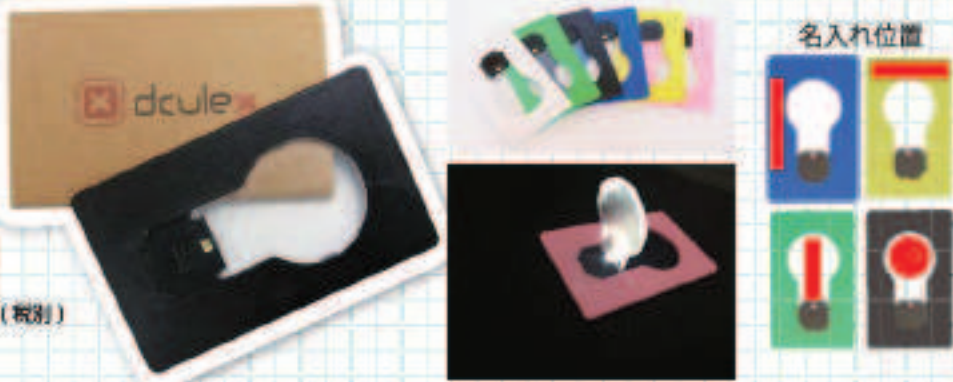

名入れ位置



045 1個出し 1個出し OK OK アルミ9LEDライト

参考上代 ¥1,500→ (税込 ¥242)
申込単位：100 単位 **¥220**

化粧箱入り/箱サイズ：約3×9.7×3cm
本体サイズ：約φ2.5×9cm
本体色：シルバー・ブルー(2色アソート)
単四電池3本使用(別売)



046 1個出し 1個出し OK OK カラビナ付9LEDライト

参考上代 ¥1,800→ (税込 ¥369)
申込単位：100 単位 **¥335**

化粧箱入り/箱サイズ：約3×9.7×3cm
本体サイズ：約φ2.5×9cm
本体色：ブラック/単四電池3本使用(別売)



/ 自転車やバッグにも！



047 1個出し 1個出し OK OK シリコン防水マルチライト

参考上代 ¥600→
申込単位：150 単位 **¥198** (税込 ¥218)
化粧箱入り/本体サイズ：約全長4.2cm(厚み0.6cm)
生活防水/電池交換可
本体色：黒・赤・白(3色アソート)



カバーを閉じて
明るさを調節できます。

048 1個出し 1個出し OK OK 調光機能付12LEDランタン

参考上代 ¥1,980→
申込単位：60 単位 **¥470** (税込 ¥517)
化粧箱入り/箱サイズ：約16.5×8.5×9.5cm
単三電池3本使用(別売)

049 1個出し 1個出し OK OK ECOソーラーワイクルライト

参考上代 ¥1,980→ (税込 ¥1,089)
申込単位：100 単位 **¥990**
化粧箱入り/箱サイズ：約11×5.5×4cm
フル充電使用時間2時間(3LED)・3時間(1LED)
1分間の手回し充電で約20分使用可能/限定品



050 1個出し 1個出し OK OK ダイナモ3LEDライト

参考上代 ¥980→ (税込 ¥218)
申込単位：200 単位 **¥198**
化粧箱入り/化粧箱サイズ：約10.5×5.7×3cm
本体色：青/手動充電機能あり/限定品



にぎりにぎりに
手動発電も可能！



051 1個出し 1個出し OK OK 充電式3LEDライト付卓上ファン

参考上代 ¥3,980→ (税込 ¥2,178)
申込単位：20 単位 **¥1,980**
化粧箱入り/箱サイズ：約25.5×17.8×9.2cm
稼働時間：満充電で風扇機
LEDライト使用時約6時間
充電時間：5~6時間
仕様：3LED、ライト・卓上風扇機/限定品



夏
非常時や停電時
夏のイベントや
レジャーにも



052 1個出し OK
モバ扇2WAYタイプ
(税込 ¥341)
参考上代 ¥980→
申込単位: 100 単位 **¥310**

ジッパー付PP入/ iPhone・android対応
サイズ: 羽根/約9cm、本体/約3×3.5×1.5cm
黒・白・ピンク・ブルー・グリーン(5色アソート)
逆起電力防止ダイオード内蔵



逆起電力防止
ダイオード内蔵

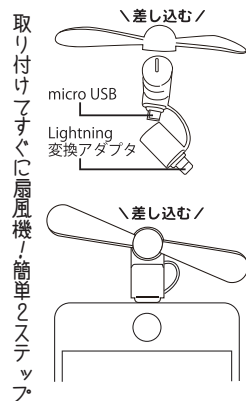

053 1個出し OK
USBor 電池対応 UFOonegy
参考上代 ¥1,800→
申込単位: 120 単位 **¥398** (税込 ¥438)
化粧箱入/本体サイズ: 9×10×8.5cm
本体色: 4色アソート(白、黒、赤、ピンク)
電源: USB or 単四電池3本



パソコンのUSBポートに
差しして使用できるのび便利!

054 1個出し OK
充電ハンディー&スタンド扇風機
(税込 ¥649)
参考上代 ¥980→
申込単位: 100 単位 **¥590**

4色アソート(グリーン・ブルー・ホワイト・ブラック)
USB充電式/USBケーブル付属
充電時間: 約90分/使用時間: 約2時間
※使用頻度により異なります



使用イメージ



スタンド式にもなります

055 1個出し OK
薄型ライト付拡大鏡
参考上代 ¥2,800→
申込単位: 80 単位 **¥398** (税込 ¥438)
化粧箱入/箱サイズ: 約19.5×10×3cm
本体サイズ: 約19.5×9.7×3cm
レンズ: 約Φ9cm/単三電池2本使用(別売)/限定品



056 1個出し OK 短期
LEDライト付投射時計
(税込 ¥825)
参考上代 ¥2,800→
申込単位: 100 単位 **¥750**

化粧箱入/本体サイズ: 15.3×5.2×3cm
単四電池3本使用(別売)/限定品



裏面に方位磁石付

投写した時刻表示

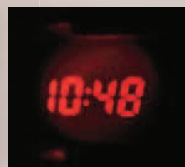

057 1個出し OK 簡易ミシン
参考上代 ¥29,800→
申込単位: 6 単位 **¥17,800** (税込 ¥19,580)
化粧箱入/本体サイズ: 29.5×12×26.5cm
セット内容: 糸巻き、金属ボビン、糸通し
針、フットペダル/重量: 2kg

8種類のステッチパターンと
フットペダルで操作も簡単
ライト付で手元を明るく照らします。



重量わずか2kg!
持ち運びに便利な
キャリングハンドル付!

058 1個出し OK
12LED デスクランプ
(税込 ¥627)
参考上代 ¥980→
申込単位: 60 単位 **¥570**

本体サイズ: 約16.5(22)×10.5×8cm
パッケージサイズ: 約17×11.5×8cm
約180度上下角度変更可能
単三電池3本使用(別売)



約180度角度
変更可能!

プッシュ式スイッチ

059 1個出し OK
2WAY ハンド拡大鏡
(税込 ¥803)
参考上代 ¥2,800→
申込単位: 120 単位 **¥730**

本体サイズ: 約16(21.5)×7.5×2cm
(レンズ約Φ6cm)
パッケージサイズ: 約16.5×7.8×2cm
単三電池2本使用(別売)



ライトON・OFF

060 1個出し OK
COBライト付拡大鏡
(税込 ¥649)
参考上代 ¥7,800→
申込単位: 144 単位 **¥590**

化粧箱入り
単三電池2本使用(別売)
24×11.5×2cm(レンズ:直径8.5cm)



拡大率3倍で見やすい!
薄暗い場所・観察用にも!

061 1個出し OK 短期
4面クロック
(税込 ¥528)
参考上代 ¥1,500→
申込単位: 150 単位 **¥480**

化粧箱入/本体サイズ: 7.6×3.9×7.6cm
材質: ABS/単四電池3本使用(別売)/限定品



アラーム

時計&カレンダー

タイマー

温度計

回転させるごとに15秒間
ブルーとグリーンが交互に点滅して
4通りの機能に変化します!

スポーツ等に！！

ドライブレコーダーとしても！！



クリップで胸にも装着可能なコンパクトサイズ
防犯・スポーツ・ドライブなどに

1個出し OK 062 コンパクトカメラ (税込 ¥2,640)
参考上代 ¥8,900→
申込単位: 25 単位 **¥2,400**

化粧箱入 / 本体サイズ: 約 25×24×24mm
本体色: レッド、ブルー、ブラック
記憶媒体: microSD カード / インターフェイス: miniUSB
ビデオフォーマット: AVI / 連続録画時間: 約 60 分
動画解像度: 1080P, 720P



1個出し OK 063 ドライブレコーダー 高画質 HD DVR/2.5 インチ LCD
参考上代 ¥9,800→
申込単位: 50 単位 **¥3,380** (税込 ¥3,718)

化粧箱入 / モニター: 2.5 インチ / 本体厚さ: 約 2cm
日本語説明書あり / セット内容: 本体、シガープラグ
吸盤スタンド、説明書 / 本体再生可能

1個出し OK 064 前後カメラ付ドライブレコーダー
参考上代 ¥19,800→
申込単位: 50 単位 **¥4,480** (税込 ¥4,928)

化粧箱入り / 日本語説明書付
サイズ: 9.5×6×3.5 cm (フロント)、2.3×2.3×2.3 cm (バック)
ビデオ解像度: 1080P / ビデオフォーマット: M-JPEG / ファイル形式: AVI
約 170 度高解像度広角レンズ / ステレオマイク内蔵
TF カード (microSD カード) 32G まで対応 ※付属はしていません

セット内容: 本体、バックカメラ、取り付けネジ、吸盤、シガーソケットコード、説明書

段差のある場所でも自由に曲げてフィット！



1個出し OK 065 デジカメ用三脚
参考上代 ¥1,980→
申込単位: 100 単位 **¥300** (税込 ¥330)

化粧箱入 / 赤・青 (2色アソート) / 限定品
サイズ 三脚: 12.5×6.5cm
アタッチメント: 6.5×2.8cm
調整範囲: 4~7cm

1個出し OK 066 天体望遠鏡 (税込 ¥2,618)
参考上代 ¥7,900→
申込単位: 20 単位 **¥2,380**

倍率 30 倍 / 化粧箱入
本体サイズ: 約 28×33×3.5cm
本体色: 緑・赤 (2色アソート)

1個出し OK 067 双眼鏡 3倍 (税込 ¥328)
参考上代 ¥1,800→
申込単位: 200 単位 **¥298**
箱入 / 箱サイズ: 約 7.5×6.8×4cm
本体色: 青・黄 (2色アソート)



1個出し OK 068 スポーツ双眼鏡 A (税込 ¥328)
参考上代 ¥1,000→
申込単位: 200 単位 **¥298**
箱入 / 箱サイズ: 約 7.2×11.3×2.5cm
本体色: 4色アソート



オペラグラスタイプ

1個出し OK 069 スポーツ双眼鏡 6倍 (税込 ¥548)
参考上代 ¥1,500→
申込単位: 100 単位 **¥498**
箱入 / 箱サイズ: 約 14×11×5cm
本体色: 黒



1個出し OK 070 13 徳キャンプナイフ (税込 ¥363)
参考上代 ¥2,800→
申込単位: 240 単位 **¥330**
箱入 / 箱サイズ: 約 9.5×3×2cm



1個出し OK 071 5 徳マルチツールナイフ (税込 ¥328)
参考上代 ¥3,800→
申込単位: 240 単位 **¥298**
箱入 / 箱サイズ: 約 10.5×3.5×2cm / 限定品



072 レインボーファイヤー (税込 ¥165)
参考上代 ¥300→
申込単位: 144×2 単位 **¥150**
プリスターパック入
ブルー・グリーン・レッド (3色アソート)



1個出し OK 073 COB ヘッドライト (税込 ¥438)
参考上代 ¥1,400→
申込単位: 240 単位 **¥398**
箱入 / ローライト・ハイライト
角度調節可能
単四電池 3 本使用 (別売)



1個出し OK 074 シリコンスイミングキャップ (税込 ¥438)
参考上代 ¥980→
申込単位: 100 単位 **¥398**
OPP 入 / アソートは変更になる場合があります。



1個出し OK 075 サッカーボール 4号 (税込 ¥1,518)
参考上代 ¥1,980→
申込単位: 36 単位 **¥1,380**
OPP 入 / 4 号球 / 本体色: 青



守ろう安全 備えて安心 防災用品

076 1個出し OK The 防災簡易寝袋

参考上代 ¥980 →
 申込単位: 120 単位 **¥378**
 (税込 ¥416)
 OPP 入 / 本体サイズ: 約 100×200 cm
 パッケージサイズ: 約 14×7.5×2 cm
 材質: アルミ蒸着 PET



「あたたかい!」



077 1個出し OK アルミシート

参考上代 ¥200 →
 申込単位: 300 単位 **¥98**
 (税込 ¥108)
 OPP 入 / 本体サイズ: 約 180×100 cm



もしもの時にあると役立つ!

084 1個出し OK 海外名入れ アームリフレクター

参考上代 ¥オープン →
 申込単位: 1,000 単位 **¥58**
 (税込 ¥64)
 OPP 入 / 本体サイズ: 約 330×30mm

【名入れ範囲】
 国内: 10×50mm
 海外: 10×45mm

短期名入れのみ 版代7,000円+別途送料	
短期名入れ	
1,000個	¥118
海外名入れ	
3,000個	¥66



定番色: 黄

085 1個出し OK 海外名入れ 反射安全タスキ

参考上代 ¥オープン →
 申込単位: 300 単位 **¥198**
 (税込 ¥218)
 OPP 入 / 本体サイズ: 約 4×130 cm

【名入れ範囲】
 国内: 14×100mm
 海外: 10×200mm

短期名入れのみ 版代17,000円+別途送料	
短期名入れ	
300本~	¥316
3,000本	¥274
海外名入れ	
3,000本~	¥250



(税別)

定番色: 黄

078 エマージェンシー 3点セット

参考上代 ¥オープン →
 申込単位: 180×2 単位 **¥280**
 (税込 ¥308)
 セット内容: 軍手 (フリーサイズ)、ロープ:
 Φ5×300 cm、笛 / PP 入り



079 国産救急絆創膏 18P

参考上代 ¥250 →
 申込単位: 600 単位 **¥62**
 (税込 ¥68)
 箱入 / 箱サイズ: 約 6.6×10.1×2.2 cm
 2 サイズ



080 肌色救急絆創膏 100P

参考上代 ¥250 →
 申込単位: 200 単位 **¥206**
 (税込 ¥227)
 箱入 / 箱サイズ: 約 106×134×30mm
 2 サイズ



086 1個出し OK ホイッスルキーライト

参考上代 ¥250 →
 申込単位: 240 単位 **¥110**
 (税込 ¥121)
 化粧箱入 / 本体サイズ: 約 6.5 cm / 本体色: 赤



087 1個出し OK カラビナ付ホイッスル

参考上代 ¥350 →
 申込単位: 240 単位 **¥150**
 (税込 ¥165)
 台紙付 OPP 入 / 本体サイズ: 約 14×3×1 cm
 本体色: 赤・青 (2色アソート)



081 短期名入れ 5年保証 超・防災用 ウェットティッシュ 20枚入

参考上代 ¥250 →
 申込単位: 1,000 単位 **¥100**
 (税込 ¥110)
 20枚入 / 材質: 不織布 / 紙サイズ: 約 15×20 cm
 パッケージサイズ: 約 14×9 cm



名入れ代込み価格表 (税別)

	ラベル1色	ラベル2色	ラベル3色	ラベル4色
1,000	145円	151円	157円	173円
3,000	121円	123円	125円	129円
5,000	110円	112円	113円	118円
10,000	103円	104円	105円	107円

082 多用途非常用トイレ

参考上代 ¥オープン →
 申込単位: 1000 単位 **¥380**
 (税込 ¥418)
 本体サイズ: 約 610×590mm (厚み 10μ)
 排泄袋: アメリカ製 LLDPE
 凝固剤: 高分子ポリマー
 脱臭剤: 強力ヤシ殻活性炭
 手洗い除菌水: ホタテ貝殻抽出液アルカリ水



083 マイコンロ・プレイズ

参考上代 ¥オープン →
 申込単位: 8 単位 **¥3,800**
 (税込 ¥4,180)
 KC-338A
 本体サイズ: 約 W342×D270×H86mm
 商品重量: 約 1,500g/3.5kw
 圧力感知安全装置付



088 1個出し OK 海外名入れ 緊急脱出ハンマー

参考上代 ¥800 →
 申込単位: 100 単位 **¥298**
 (税込 ¥328)
 箱入 / 本体サイズ: 約 13.5×9×2.5 cm

1ヶ所1色 1,000個	¥340
-----------------	------

【名入れ範囲】
 表: 15×25mm
 裏: 15×40mm



089 1個出し OK 海外名入れ 反射安全ベスト

参考上代 ¥オープン →
 申込単位: 100 単位 **¥680**
 (税込 ¥748)
 OPP 入 / ポケットなし / 約 60 g

1ヶ所1色 2,000個	¥900
-----------------	------

前あきマジックテープタイプ



定番色: 黄

090 1個出し OK 非常用持ち出し袋 (税込 ¥275)
 参考上代 ¥オープン → 申込単位: 200 単位 **¥250**
 本体サイズ: 約 42.5×34cm/ 素材: ポリエステル
 5,000 個以上別色作成可
 ※商品は若干異なる場合がございます。

091 海外名入れ 難燃加工非常用持ち出し袋 (税込 ¥330)
 参考上代 ¥680 → 申込単位: 3,000 個以上 **¥300**
 1ヶ所1色印刷版代込 (オリジナル印刷できます)
 本体サイズ: 約 44×31cm
 20枚 OPP 袋入り

「もしも」に備える
防災用品

092 1個出し OK 海外名入れ Good Design 防犯ブザー (税込 ¥370)
 参考上代 ¥980 → 申込単位: 100 単位 **¥336**
 名入れ出来ます
 個別 PP 袋入り
 商品サイズ: 約 6×4×2cm

【名入れ範囲】
 中心から下の最大長辺部: 8×28mm

名入れ代込み価格表 (税別)

1ヶ所1色 900個	¥348 (税別)
------------	-----------

093 1個出し OK COBライト付三角停止板 (税込 ¥2,420)
 参考上代 ¥9,800 → 申込単位: 48 単位 **¥2,200**
 化粧箱入り / 充電電池付属 / 日本語説明書付
 単三電池3本での使用も可能 (別売)
 サイズ: 約 18×20.5×4cm
 点灯パターン: 赤全灯、赤点滅、COB全灯、COB半灯

ハンドルにもスタンドにもなります!
 充電電池付き! 単三電池も使えます!

車載 ●車の事故やトラブルの時
駐車場 ●駐車場や駐車時の目印
停電時 ●停電時や非常時のライトに

094 1個出し OK 防災対応ハイパワー3WAYライト (税込 ¥6,050)
 参考上代 ¥18,000 → 申込単位: 30 単位 **¥5,500**
 化粧箱入り / 日本語説明書付
 充電電池内蔵 (USB 充電)
 携帯充電可能 (USB ポート付属)
 サイズ: 約 8.5×17cm
 機能: 懐中電灯、ランタン (全灯・半面灯)、充電

Point!

- 懐中電灯 → 2段階切り替え
- ランタン → 置ける、吊り下げ、足元に
- 充電電池内蔵で USB 充電使用!
- 携帯充電も出来る!

ランタンとして
 懐中電灯として
 携帯電話充電にも

095 1個出し OK ノック式ボールペン NEW (税込 ¥28)
 参考上代 ¥100 → **¥25** **売れ筋**

申込単位: 2,000 単位
 PP 袋付 / 芯色: 黒
 本体サイズ: 約 H14cm

【名入れ範囲】
 本体: 5×45mm
 クリップ: 3×25mm

名入れ代込み価格表 (税別)

短期名入れのみ 版代7,000円 + 別途送料	
短期名入れ	
300本~	¥38
1,000本~	¥37
2,000本~	¥36
4,000本~	¥36 版代
10,000本~	¥35 版代
海外名入れ	
5,000本~	¥29 版代
10,000本~	¥27 版代
極小ロット100本~ 別途見積	
名入れ時PP袋入り	

本体色 **9色**

定番色: 白or黒or桃or橙or紫or黄or青or緑or赤
 オリジナルカラー可能です (3万本以上~・別途見積)

096 1個出し OK ノック式シンプルボールペン (税込 ¥21)
 参考上代 ¥80 → **¥19**

申込単位: 2,000 単位
 PP 袋付 / 芯色: 黒
 本体サイズ: 約 H13.5cm

【名入れ範囲】
 本体: 4×35mm
 クリップ: 3×18mm

名入れ代込み価格表 (税別)

短期名入れのみ 版代7,000円 + 別途送料	
短期名入れ	
300本~	¥32
1,000本~	¥31
2,000本~	¥30
4,000本~	¥30 版代
10,000本~	¥29 版代
海外名入れ	
5,000本~	¥23 版代
10,000本~	¥21 版代
極小ロット100本~ 別途見積	
名入れ時PP袋入り	

本体色は **6色**

定番色: 黄or白or青orグレーor赤or緑

097 1個出し OK 折りたたみボールペン (税込 ¥30)
 参考上代 ¥100 → **¥27**

申込単位: 2,000 単位
 PP 袋入 / 芯色: 黒
 本体サイズ: 約 H12 (8)cm () は収納時

【名入れ範囲】
 本体: 3×42mm

名入れ代込み価格表 (税別)

短期名入れのみ 版代7,000円 + 別途送料	
短期名入れ	
300本~	¥40
1,000本~	¥46
2,000本~	¥39
4,000本~	¥39 版代
10,000本~	¥38 版代
海外名入れ	
10,000本~	¥29 版代
極小ロット100本~ 別途見積	

お子様・女性に人気のキュートなデザイン

098 1個出し OK レトロボールペン (税込 ¥46)
 参考上代 ¥300 → **¥42** **売れ筋**

申込単位: 1,000 単位
 PP 袋入 / 芯色: 黒
 本体サイズ: 約 H13.6cm
 別色可能です (10,000本より)

【名入れ範囲】
 本体: 5×32mm
 クリップ側: 4×34mm
 ※広範囲回転印刷可能 (別途見積)

名入れ代込み価格表 (税別)

短期名入れのみ 版代7,000円 + 別途送料	
短期名入れ	
300本~	¥55
1,000本~	¥54
4,000本~	¥54 版代
10,000本~	¥53.4 版代
海外名入れ	
10,000本~	¥45 版代
極小ロット100本~ 別途見積	
名入れ時PP袋入り	

099 1個出し OK レトロボールペン (パールカラー) (税込 ¥53)
 参考上代 ¥300 → **¥48**

申込単位: 1,000 単位
 PP 袋入 / 芯色: 黒
 本体サイズ: 約 H13.6cm

【名入れ範囲】
 本体: 5×32mm
 クリップ側: 4×34mm

名入れ代込み価格表 (税別)

短期名入れのみ 版代7,000円 + 別途送料	
短期名入れ	
300本~	¥61
1,000本~	¥60
4,000本~	¥60 版代
海外名入れ	
10,000本~	¥51 版代

113 1個出し OK LED ライト付ボールペン

海外短期のし箱
名入れ名入れ 対応 (税込 ¥62)
参考上代 ¥380 → **¥56**

申込単位：1,000 単位
PP 袋入 / 芯色：黒
本体サイズ：約H12.8 cm
本体色：赤 or グレー

【名入れ範囲】
本体クリップ側：4×22mm
本体先端側：6×25mm

名入れ代込み価格表 (税別)

短期名入れのみ	
版代7,000円+別途送料	
短期名入れ	
300本〜	¥69
1,000本〜	¥68
4,000本〜	¥68 版代込
海外名入れ	
5,000本〜	¥58 版代込

定番色：赤 or グレー



位置 A



防犯グッズとして
携帯できて夜道や
停電時にも活躍!



本数により
別色可能
(別途見積)



本数により
別タイプ可能
(別途見積)

118 1個出し OK 爪切りボールペン

海外短期のし箱
名入れ名入れ 対応 (税込 ¥141)
参考上代 ¥580 → **¥128**

申込単位：500 単位
PP 袋入 / 芯色：黒
本体サイズ：約H13.5 cm

名入れ代込み価格表 (税別)

短期名入れのみ	
版代7,000円+別途送料	
短期名入れ	
300本〜	¥170
500本〜	¥158
1,000本〜	¥143
4,000本〜	¥143 版代込
海外名入れ	
10,000本〜	¥130 版代込

【名入れ範囲】
ペン先側：4×40mm
爪切り側：5×28mm



定番色：青

119 1個出し OK ドライバー付ボールペン

海外短期のし箱
名入れ名入れ 対応 (税込 ¥87)
参考上代 ¥380 → **¥79**

申込単位：1,000 単位
PP 袋入 / 芯色：黒
本体サイズ：約H13.2 cm

名入れ代込み価格表 (税別)

短期名入れのみ	
版代7,000円+別途送料	
短期名入れ	
300本〜	¥92
1,000本〜	¥91
4,000本〜	¥91 版代込
海外名入れ	
5,000本〜	¥90 版代込

【名入れ範囲】
本体：6×40mm

キャップの中に
ドライバーが入っています



定番色：青

120 1個出し OK 6cmしおりボールペン

海外短期のし箱
名入れ名入れ 対応 (税込 ¥41)
参考上代 ¥120 → **¥37**

申込単位：2,000 単位
PP 袋入 / 芯色：黒
本体サイズ：約H13 cm

名入れ代込み価格表 (税別)

短期名入れのみ	
版代7,000円+別途送料	
短期名入れ	
300本〜	¥50
1,000本〜	¥58
4,000本〜	¥49 版代込
10,000本〜	¥49 版代込
海外名入れ	
10,000本〜	¥39 版代込

【名入れ範囲】
本体：15×60mm



114 1個出し OK キラッと LED ボールペン

海外短期のし箱
名入れ名入れ 対応 (税込 ¥87)
参考上代 ¥480 → **¥79**

マットなラバー
ホテーパーです

申込単位：1,000 単位
PP 袋入 / 芯色：黒
本体サイズ：約H12.8 cm
本体色：赤・青・黒
(3色アソート)

名入れ代込み価格表 (税別)

短期名入れのみ	
版代7,000円+別途送料	
短期名入れ	
300本〜	¥147
1,000本〜	¥105
4,000本〜	¥99 版代込
海外名入れ	
10,000本〜	¥90 版代込

【名入れ範囲】
本体：6×25mm
クリップ側：4×22mm

定番色：赤・青・黒



位置 A

位置 B

115 1個出し OK ラバー付 LED ボールペン

海外短期のし箱
名入れ名入れ 対応 (税込 ¥108)
参考上代 ¥680 → **¥98**

申込単位：500 単位
PP 袋入 / 芯色：黒
本体サイズ：約H14 cm

名入れ代込み価格表 (税別)

短期名入れのみ	
版代7,000円+別途送料	
短期名入れ	
300本〜	¥111
500本〜	¥111
1,000本〜	¥110
4,000本〜	¥110 版代込
海外名入れ	
10,000本〜	¥100 版代込

【名入れ範囲】
本体：6×25mm
クリップ側：3×25mm

定番色：白



116 1個出し OK 2WAY LED ボールペン

海外短期のし箱
名入れ名入れ 対応 (税込 ¥141)
参考上代 ¥580 → **¥128**

申込単位：500 単位
PP 袋入 / 芯色：黒
本体サイズ：約H13 cm
ひも付

名入れ代込み価格表 (税別)

短期名入れのみ	
版代7,000円+別途送料	
短期名入れ	
300本〜	¥168
500本〜	¥160
1,000本〜	¥150
4,000本〜	¥150 版代込
海外名入れ	
5,000本〜	¥130 版代込



117 1個出し OK ライト付工具ペン

海外短期のし箱
名入れ名入れ 対応 (税込 ¥165)
参考上代 ¥480 → **¥150**

申込単位：500 単位
PP 袋入 / 芯色：黒
本体サイズ：約H14 cm

名入れ代込み価格表 (税別)

短期名入れのみ	
版代7,000円+別途送料	
短期名入れ	
300本〜	¥268
500本〜	¥238
1,000本〜	¥238
4,000本〜	¥226 版代込
海外名入れ	
5,000本〜	¥158 版代込

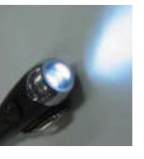

124 1個出し OK 拡大鏡付ボールペン

海外短期のし箱
名入れ名入れ 対応 (税込 ¥143)
参考上代 ¥500 → **¥130**

申込単位：500 単位
PP 袋入 / 芯色：黒
本体サイズ：約H15 cm
ひも付

名入れ代込み価格表 (税別)

短期名入れのみ	
版代7,000円+別途送料	
短期名入れ	
300本〜	¥143
500本〜	¥170
1,000本〜	¥165
4,000本〜	¥160 版代込
海外名入れ	
10,000本〜	¥135 版代込



125 1個出し OK カラビナ付 4色ボールペン

海外短期のし箱
名入れ名入れ 対応 (税込 ¥86)
参考上代 ¥350 → **¥78**

申込単位：1,000 単位
PP 袋入 / 芯色：黒
本体サイズ：約H14 cm

名入れ代込み価格表 (税別)

短期名入れのみ	
版代7,000円+別途送料	
短期名入れ	
300本〜	¥91
1,000本〜	¥90
4,000本〜	¥90 版代込
海外名入れ	
10,000本〜	¥80 版代込

芯色



アウトドア仕様

126 1個出し OK 3徳ボールペン

海外短期のし箱
名入れ名入れ 対応 (税込 ¥328)
参考上代 ¥980 → **¥298**

申込単位：200 単位
PP 袋入 / 芯色：黒
本体サイズ：約H14.5 cm

名入れ代込み価格表 (税別)

短期名入れのみ	
版代7,000円+別途送料	
短期名入れ	
200本〜	¥362
1,000本〜	¥313
4,000本〜	¥313 版代込
海外名入れ	
5,000本〜	¥320 版代込

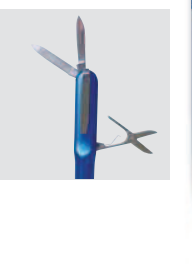

127 1個出し OK ホテルバンカース (税込 ¥43)

海外短期 名入れ (税込 ¥43)
参考上代 ¥300 → **¥39**

申込単位：1,000 単位
PP 袋入 / 芯色：黒
本体サイズ：約 17.5 cm

【名入れ範囲】
ペン側：4×25mm
本体側：4×45mm

名入れ代込み価格表 (税別)	
短期名入れのみ	版代7,000円+別途送料
短期名入れ	
300本	¥52
1,000本	¥51
4,000本	¥51 版代込
海外名入れ	
10,000本	¥42 版代込

定番色：白・黒・緑・赤



128 1個出し OK ボールペン&オープナー (税込 ¥41)

海外短期 名入れ (税込 ¥41)
参考上代 ¥300 → **¥37**

申込単位：1,000 単位
PP 袋入 / 芯色：黒
本体サイズ：約 H18.5 cm

【名入れ範囲】
ペン先側：4×30mm
オープナー側：5×40mm

名入れ代込み価格表 (税別)	
短期名入れのみ	版代7,000円+別途送料
短期名入れ	
300本	¥50
1,000本	¥49
4,000本	¥49 版代込
海外名入れ	
5,000本	¥40 版代込

定番色：白 or 赤 or 黄



129 1個出し OK くし付ボールペン (税込 ¥54)

海外短期 名入れ (税込 ¥54)
参考上代 ¥250 → **¥49**

申込単位：1,000 単位
PP 袋入 / 芯色：黒
本体サイズ：約 H15 cm

【名入れ範囲】
本体：5×25mm

名入れ代込み価格表 (税別)	
短期名入れのみ	版代7,000円+別途送料
短期名入れ	
300本	¥62
1,000本	¥61
4,000本	¥61 版代込
海外名入れ	
10,000本	¥50 版代込

女性向の美容系のお販促ギフトに♪



130 1個出し OK おきあがりボールペン (税込 ¥75)

海外短期 のし箱 名入れ 対応 (税込 ¥75)
参考上代 ¥300 → **¥68**

申込単位：1,000 単位
PP 袋入 / 芯色：黒
本体サイズ：約 H16(9.5) cm
()は収納時 / ひも付

【名入れ範囲】
本体：7×40mm

名入れ代込み価格表 (税別)	
短期名入れのみ	版代7,000円+別途送料
短期名入れ	
300本	¥136
1,000本	¥103
4,000本	¥98 版代込
海外名入れ	
5,000本	¥70 版代込

展開時



131 1個出し OK 付箋付 2色ボールペン (税込 ¥97)

海外短期 名入れ (税込 ¥97)
参考上代 ¥390 → **¥88**

申込単位：500 単位
PP 袋入り / 芯色：黒・赤
付箋：約 100 枚
本体サイズ：約 H15 cm

【名入れ範囲】
本体表：10×45mm
本体裏：10×60mm

名入れ代込み価格表 (税別)	
短期名入れのみ	版代7,000円+別途送料
短期名入れ	
300本	¥101
500本	¥101
1,000本	¥100
4,000本	¥100 版代込
海外名入れ	
5,000本	¥107 版代込

Point! 付箋数 約100枚



132 1個出し OK 温度計付ボールペン (税込 ¥138)

海外短期 名入れ (税込 ¥138)
参考上代 ¥500 → **¥125**

申込単位：500 単位
PP 袋入り / 芯色：黒
本体サイズ：約 H10.7 cm

【名入れ範囲】
本体：7×35mm

名入れ代込み価格表 (税別)	
短期名入れのみ	版代7,000円+別途送料
短期名入れ	
300本	¥138
500本	¥138
1,000本	¥137
4,000本	¥137 版代込
海外名入れ	
5,000本	¥130 版代込



133 1個出し OK 美顔4色ボールペン (税込 ¥121)

海外短期 名入れ (税込 ¥121)
参考上代 ¥800 → **¥110**

申込単位：500 単位
PP 袋入 / 芯色：黒・赤・青・緑
本体サイズ：約 H17.5 cm

【名入れ範囲】
本体：7×32mm

名入れ代込み価格表 (税別)	
短期名入れのみ	版代7,000円+別途送料
短期名入れ	
300本	¥152
500本	¥140
1,000本	¥125
4,000本	¥125 版代込
海外名入れ	
5,000本	¥115 版代込

芯色

絶妙な大きさと重さでボールペンもローラーも使いやすいアイテム♪



134 1個出し OK リップ型ボールペン (税込 ¥54)

海外短期 のし箱 名入れ 対応 (税込 ¥54)
参考上代 ¥500 → **¥49**

申込単位：1,000 単位
PP 袋入 / 芯色：黒
本体サイズ：約 H10 cm

【名入れ範囲】
本体：9×25mm

名入れ代込み価格表 (税別)	
短期名入れのみ	版代7,000円+別途送料
短期名入れ	
300本	¥62
1,000本	¥61
4,000本	¥61 版代込
海外名入れ	
10,000本	¥51 版代込

女性に人気

本数により別色可能 (別途見積)

定番色：赤 (口紅部分)



135 1個出し OK 美指ペン (税込 ¥87)

海外短期 名入れ (税込 ¥87)
参考上代 ¥800 → **¥79**

申込単位：1,000 単位
PP 袋入 / 芯色：黒
本体サイズ：約 H13 cm

【名入れ範囲】
本体：6×40mm
クリップ：4×24mm

名入れ代込み価格表 (税別)	
短期名入れのみ	版代7,000円+別途送料
短期名入れ	
300本	¥121
500本	¥109
1,000本	¥94
4,000本	¥94 版代込
海外名入れ	
5,000本	¥80 版代込

色味鮮やか ステアルトニボディ



136 1個出し OK マダムペン (税込 ¥317)

海外短期 のし箱 名入れ 対応 (税込 ¥317)
参考上代 ¥2,500 → **¥288**

申込単位：200 単位
PP 袋入 / 芯色：黒
本体サイズ：約 H14 cm
チャームを付けられる金具付

【名入れ範囲】
本体：5×40mm

名入れ代込み価格表 (税別)	
短期名入れのみ	版代7,000円+別途送料
短期名入れ	
200本	¥352
1,000本	¥303
4,000本	¥303 版代込
海外名入れ	
5,000本	¥298 版代込

チャームを付けられる金具付



137 1個出し OK クラウンボールペン (税込 ¥110)

海外短期 名入れ (税込 ¥110)
参考上代 ¥800 → **¥100**

申込単位：500 単位
PP 袋入 / 芯色：黒
本体サイズ：約 H15 cm
※本体色が変わる場合がございます

海外名入れ価格表 (税別)	
2,000本	¥110 版代込



139 1個出し OK パールカラーボールペン (税込 ¥52)

海外短期 のし箱 名入れ 対応 (税込 ¥52)
参考上代 ¥200 → **¥47**

申込単位：2,000 単位
PP 袋入 / 芯色：黒
本体サイズ：約 H13.7 cm

【名入れ範囲】
本体：3×45mm

名入れ代込み価格表 (税別)	
短期名入れのみ	版代7,000円+別途送料
短期名入れ	
300本	¥60
1,000本	¥70
2,000本	¥59
4,000本	¥59 版代込
海外名入れ	
10,000本	¥49 版代込

女性に人気の design



140 1個出し OK 除菌プッシュペン (税込 ¥87)

海外短期 のし箱 名入れ 対応 (税込 ¥87)
参考上代 ¥280 → **¥79**

申込単位：500 単位
PP 袋入 / 芯色：黒
本体サイズ：約 H16 cm
容量：約 3.5ml

名入れ代込み価格表 (税別)	
短期名入れのみ	版代7,000円+別途送料
短期名入れ	
300本	¥147
500本	¥123
1,000本	¥105
4,000本	¥99 版代込
海外名入れ	
3,000本	¥92 版代込
5,000本	¥87 版代込

香水
アロマ
除菌液
etc...

定番色：白



138 1個出し OK クラウンシャープペン (税込 ¥121)

参考上代 ¥800 → **¥110**

申込単位：500 単位
PP 袋入 / 本体サイズ：約 H15 cm
※本体色が変わる場合がございます

海外名入れ価格表 (税別)	
2,000本	¥120 版代込



アルコール除菌ジェル等を入れてご使用の場合は火気厳禁ですでお気をつけてください。

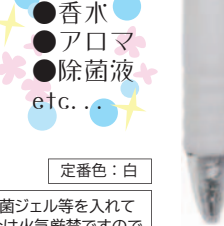

141 1個出し OK ボールペンのし箱 (小)

短期名入れ (税込 ¥13)
参考上代 ¥20 → **¥12**

申込単位: 1,000 単位
本体サイズ: 約 14.8×1.8×1.8 cm

のし箱 (大) (税込 ¥24) **1個出し OK**
¥22

申込単位: 1,000 単位
本体サイズ: 約 3.2×14.3×1.6 cm
※のし箱の組立がある場合は +10 円となります

名入れ代込み価格表 (税別)

短期名入れのみ	版代 7,000 円 + 別途送料
短期名入れ	
300 本 ~	¥61
1,000 本 ~	¥60
4,000 本 ~	¥60 版代込
海外名入れ	
1,000 本 ~	¥50

142 1個出し OK ボーリングボールペン

海外短期名入れ (税込 ¥53)
参考上代 ¥200 → **¥48**

申込単位: 1,000 単位
PP 袋入 / 芯色: 黒
本体サイズ: 約 H7 cm
使用時: 13 cm

【名入れ範囲】
横向き: 5×14mm
縦向き: 12×25mm

名入れ代込み価格表 (税別)

短期名入れのみ	版代 7,000 円 + 別途送料
短期名入れ	
300 本 ~	¥61
1,000 本 ~	¥60
4,000 本 ~	¥60 版代込
海外名入れ	
5,000 本 ~	¥51 版代込

伸ばして使用!

143 1個出し OK バットボールペン

海外短期名入れのし箱対応 (税込 ¥76)
参考上代 ¥100 → **¥69**

申込単位: 1,000 単位
PP 袋入 / 芯色: 黒
本体サイズ: 約 H13 cm

【名入れ範囲】
本体: 6×40mm

名入れ代込み価格表 (税別)

短期名入れのみ	版代 7,000 円 + 別途送料
短期名入れ	
300 本 ~	¥82
1,000 本 ~	¥81
4,000 本 ~	¥81 版代込
海外名入れ	
10,000 本 ~	¥72 版代込

144 1個出し OK スケボーボールペン

海外短期名入れ (税込 ¥108)
参考上代 ¥480 → **¥98**

申込単位: 500 単位
PP 袋入 / 芯色: 黒
本体サイズ: 約 H12 cm

【名入れ範囲】
本体: 5×22mm

名入れ代込み価格表 (税別)

短期名入れのみ	版代 7,000 円 + 別途送料
短期名入れ	
300 本 ~	¥138
500 本 ~	¥130
1,000 本 ~	¥120
4,000 本 ~	¥120 版代込
海外名入れ	
5,000 本 ~	¥100 版代込

145 1個出し OK ボーンボールペン

海外短期名入れのし箱対応 Bのみ (税込 ¥87)
参考上代 ¥380 → **¥79**

申込単位: 1,000 単位
PP 袋入 / 芯色: 黒
本体サイズ: 約 H15 cm

【名入れ範囲】
本体: 4×40mm

名入れ代込み価格表 (税別)

短期名入れのみ	版代 7,000 円 + 別途送料
短期名入れ	
300 本 ~	¥92
1,000 本 ~	¥91
4,000 本 ~	¥91 版代込
海外名入れ	
5,000 本 ~	¥83 版代込

別注対応

146 1個出し OK ケース入りトリオペン

(税込 ¥259)
参考上代 ¥350 → **¥235**

申込単位: 200 単位
ケース色: 白×青・白×赤 / ケース入 + PP 袋入
ボールペン芯色: 黒
蛍光ペン: 黄色
シャープペン

名入れ代込み価格表 (税別)

短期名入れのみ	版代 7,000 円 + 別途送料
短期名入れ	
200 本 ~	¥335
1,000 本 ~	¥295
4,000 本 ~	¥275
海外名入れ	
3,000 本 ~	¥250 版代込

・シャープペン
・ボールペン
・蛍光ペン
のケース入りセット

147 1個出し OK サボテンボールペン

148 1個出し OK フラワーボールペン

海外短期名入れ (税込 ¥438)
参考上代 ¥980 → **¥398**

申込単位: 200 単位
白箱入 / 芯色: 黒
本体サイズ: 約 H13.5 cm

名入れ代込み価格表 (税別)

短期名入れのみ	版代 7,000 円 + 別途送料
短期名入れ	
200 本 ~	¥498
1,000 本 ~	¥458
4,000 本 ~	¥438
海外名入れ	
5,000 本 ~	¥430 版代込

【名入れ範囲】
本体: 5×14mm

149 1個出し OK サボテン蛍光ペン

(税込 ¥537)
参考上代 ¥980 → **¥488**

申込単位: 200 単位
ケース入 / ピンク・黄色・オレンジ
青・緑 (5 色アソート)
本体サイズ: 約 H13.5 cm

カラフルなケースに入ってます♪

150 1個出し OK 注射器ボールペン

海外短期名入れのし箱対応 (税込 ¥61)
参考上代 ¥150 → **¥55**

申込単位: 1,000 単位
PP 袋入 / 芯色: 黒
黄・青 (2 色アソート)
本体サイズ: 約 H12.5 cm

【名入れ範囲】
本体: 5×45mm

名入れ代込み価格表 (税別)

短期名入れのみ	版代 7,000 円 + 別途送料
短期名入れ	
300 本 ~	¥68
1,000 本 ~	¥67
4,000 本 ~	¥67 版代込
5,000 本 ~	¥61 版代込
海外名入れ	
5,000 本 ~	¥61 版代込
10,000 本 ~	¥57 版代込

お子さま向けイベントでも大人気

151 1個出し OK 注射器蛍光ペン

海外短期名入れのし箱対応 (税込 ¥83)
参考上代 ¥150 → **¥75**

申込単位: 1,000 単位
PP 袋入 / 芯色: 黄
本体サイズ: 約 H13.7 cm

【名入れ範囲】
本体: 8×50mm

名入れ代込み価格表 (税別)

短期名入れのみ	版代 7,000 円 + 別途送料
短期名入れ	
300 本 ~	¥117
1,000 本 ~	¥90
4,000 本 ~	¥90 版代込
海外名入れ	
3,000 本 ~	¥76 版代込

152 1個出し OK アニマル 3 色ペン

海外短期名入れのし箱対応 (税込 ¥72)
参考上代 ¥500 → **¥65**

申込単位 1,000 単位
PP 袋入 / 本体サイズ: 約 14 cm

【名入れ範囲】
3×45mm

名入れ代込み価格表 (税別)

短期名入れのみ	版代 7,000 円 + 別途送料
短期名入れ	
300 本 ~	¥107
1,000 本 ~	¥80
4,000 本 ~	¥80 版代込
海外名入れ	
20,000 本 ~	¥68

4 柄アソート (水色・白・ピンク・黒)

153 1個出し OK マイカー型ペン

海外短期名入れ (税込 ¥147)
参考上代 ¥600 → **¥134**

申込単位: 500 単位
PP 袋入 / 芯色: 黒
約 12.5 cm
本体色: 赤

【名入れ範囲】
クリップ: 5×20mm

名入れ代込み価格表 (税別)

短期名入れのみ	版代 7,000 円 + 別途送料
短期名入れ	
300 本 ~	¥200
500 本 ~	¥188
1,000 本 ~	¥173
4,000 本 ~	¥173 版代込
海外名入れ	
1,000 本 ~	¥138 版代込

本数により別色対応可 (別途見積)

定番色: 赤

154 1個出し OK **ドデカペン**

(税込 ¥163)

参考上代 ¥1,000 → **¥148**

申込単位：300 単位
PP袋入 / 芯色：黒
本体サイズ：約H28cm

海外名入れ価格表 (税別)	
1ヶ所1色 1,000本	¥160



155 1個出し OK **エジプトペン (黄金のマスク)**

(税込 ¥328)

参考上代 ¥600 → **¥298**

申込単位：50 単位
OPP入 / 本体：約16cm



156 1個出し OK **ネジ型ペン**

(税込 ¥328)

参考上代 ¥600 → **¥298**

申込単位：50 単位
OPP入 / 約16cm



157 1個出し OK **ピザ型ボールペン**

(税込 ¥328)

参考上代 ¥480 → **¥298**

申込単位：144 単位
芯色：黒
本体サイズ：約H12.5cm
裏側にマグネット付



そのまま使える
ディスプレイBOX入り

158 1個出し OK **パン型ボールペン**

(税込 ¥328)

参考上代 ¥480 → **¥298**

申込単位：144 単位
芯色：黒
本体サイズ：約H12.5cm
裏側にマグネット付



そのまま使える
ディスプレイBOX入り

159 1個出し OK **ラインストーン鉛筆**

(税込 ¥44)

参考上代 ¥300 → **¥40**

申込単位：1,000 単位
PP袋入 / 本体色：黒
ラインストーン：緑・青・白・黄・赤 (5色アソート)
本体サイズ：約H18cm

名入れ代込み価格表 (税別)	
海外名入れ	
10,000本〜	¥42 版代込

シックな黒軸★
ディスプレイに最適



160 1個出し OK **ノック式消しゴムT**

(税込 ¥61)

参考上代 ¥250 → **¥55**

申込単位：1,000 単位
PP袋入 / 本体サイズ：約H12.5cm

学校・塾案件にGOOD

名入れ代込み価格表 (税別)	
短期名入れのみ 版代7,000円 + 別途送料	
短期名入れ	
300本〜	¥95
1,000本〜	¥77
4,000本〜	¥77 版代込
海外名入れ	
10,000本〜	¥58 版代込

【名入れ範囲】
本体：6×60mm



定番色：黒・青・緑・赤 (4色アソート)

161 1個出し OK **蛍光ペン + ボールペン 992**

海外短期のし箱
名入れ名入れ対応 (税込 ¥54)

参考上代 ¥200 → **¥49**

申込単位：1,000 単位
PP袋入 / ボールペン芯色：黒
蛍光ペン / 本体サイズ：約H14.2cm

名入れ代込み価格表 (税別)	
短期名入れのみ 版代7,000円 + 別途送料	
短期名入れ	
300本〜	¥91
1,000本〜	¥64
4,000本〜	¥64 版代込
海外名入れ	
5,000本〜	¥56 版代込

【名入れ範囲】
本体：4×35mm

ボールペン



蛍光ペン



定番色：ピンク・オレンジ・紫
黄・青 (5色アソート)

162 1個出し OK **蛍光ペン + ボールペン 999**

海外短期のし箱
名入れ名入れ対応 (税込 ¥87)

参考上代 ¥280 → **¥79**

申込単位：1,000 単位
PP袋入 / ボールペン芯色：黒
蛍光ペン黄 / 本体サイズ：約H15cm

名入れ代込み価格表 (税別)	
短期名入れのみ 版代7,000円 + 別途送料	
短期名入れ	
300本〜	¥92
1,000本〜	¥91
4,000本〜	¥91 版代込
海外名入れ	
5,000本〜	¥82 版代込
10,000本〜	¥80 版代込

【名入れ範囲】
本体：6×25mm
クリップ：3×20mm



別色もあります (別途見積)



163 1個出し OK **蛍光ペン + ボールペン 1000**

海外短期のし箱
名入れ名入れ対応 (税込 ¥97)

参考上代 ¥380 → **¥88**

申込単位：1,000 単位
PP袋入 / ボールペン芯色：黒
蛍光ペン：黄 / 本体サイズ：約H15cm

名入れ代込み価格表 (税別)	
短期名入れのみ 版代7,000円 + 別途送料	
短期名入れ	
300本〜	¥101
1,000本〜	¥100
4,000本〜	¥100 版代込
海外名入れ	
5,000本〜	¥98 版代込
10,000本〜	¥90 版代込

【名入れ範囲】
クリップ：3×20mm
本体：6×25mm



164 1個出し OK **2色ボールペン + シャープペン + 蛍光ペン 994**

海外短期のし箱
名入れ名入れ対応 (税込 ¥165)

参考上代 ¥500 → **¥150**

申込単位：1,000 単位
PP袋入 / ボールペン芯色：黒、赤
蛍光ペン：青、ピンク (本体色と同じ)
本体サイズ：ボールペン約H15cm

名入れ代込み価格表 (税別)	
短期名入れのみ 版代7,000円 + 別途送料	
短期名入れ	
300本〜	¥163
1,000本〜	¥162
4,000本〜	¥162 版代込
海外名入れ	
10,000本〜	¥152 版代込

【名入れ範囲】
クリップ：4×25mm
本体：5×30mm

【定番色：青、ピンク (2色アソート)】



165 1個出し OK **4色ボールペン + 蛍光ペン 989**

海外短期のし箱
名入れ名入れ対応 (税込 ¥105)

参考上代 ¥390 → **¥95**

申込単位：1,000 単位
PP袋入 / ボールペン芯色：黒・赤・青・緑
蛍光ペン：黄 / 本体サイズ：約H15cm

名入れ代込み価格表 (税別)	
短期名入れのみ 版代7,000円 + 別途送料	
短期名入れ	
300本〜	¥108
1,000本〜	¥107
4,000本〜	¥107 版代込
海外名入れ	
10,000本〜	¥97 版代込

【名入れ範囲】
本体：6×25mm



166 1個出し OK YX-09 ボールペン & シャープペンセット

海外短期のし箱
名入れ名入れ対応 (税込 ¥94)

参考上代 ¥350 → **¥85**

申込単位: 500 単位
のし箱入 / ボールペン芯色: 黒
本体サイズ: 約H14cm
のし箱サイズ: 約3.2×14.3×1.6cm

名入れ代込み価格表 (税別)

短期名入れのみ	版代7,000円+別途送料
短期名入れ	
250セット	¥165
500セット	¥125
海外名入れ	
10,000セット	¥90 版代込

【名入れ範囲】
クリップ: 3×25mm
本体: 3×45mm



167 1個出し OK レトロボールペン & シャープペンセット

海外短期のし箱
名入れ名入れ対応 (税込 ¥296)

参考上代 ¥980 → **¥269**

申込単位: 200 単位
のし箱入 / ボールペン芯色: 黒
本体サイズ: 約H14cm
化粧箱サイズ: 約5×16.4×2.1cm

名入れ代込み価格表 (税別)

短期名入れのみ	版代7,000円+別途送料
短期名入れ	
200セット	¥369
海外名入れ	
1,000セット	¥280 版代込

【名入れ範囲】
クリップ: 5×32mm
本体: 4×34mm



168 1個出し OK 4色ボールペン + シャープペン

海外短期のし箱
名入れ名入れ対応 (税込 ¥130)

参考上代 ¥380 → **¥118**

申込単位: 500 単位
PP袋入 / 芯色: 黒・赤・青・緑
+ シャープペン
本体サイズ: 約H14.3cm

名入れ代込み価格表 (税別)

短期名入れのみ	版代7,000円+別途送料
短期名入れ	
300本	¥131
500本	¥131
1,000本	¥130
4,000本	¥130 版代込
海外名入れ	
5,000本	¥124 版代込

【名入れ範囲】
本体: 6×45mm
定番: グレー



169 1個出し OK 紙製 ECO ボールペン

海外短期のし箱
名入れ名入れ対応 (税込 ¥43)

参考上代 ¥200 → **¥39**

申込単位: 1,000 単位
PP袋入 / 芯色: 黒
本体サイズ: 約H13.7cm

名入れ代込み価格表 (税別)

短期名入れのみ	版代7,000円+別途送料
短期名入れ	
300本	¥52
1,000本	¥51
4,000本	¥51 版代込
海外名入れ	
5,000本	¥41 版代込

【名入れ範囲】
クリップ: 4×25mm
本体: 3×40mm

本数により別色可能 (別途見積)



脱プラ
ECO商材

170 1個出し OK BH-708A ボールペン

海外短期のし箱
名入れ名入れ対応 (税込 ¥65)

参考上代 ¥200 → **¥59**

申込単位: 1,000 単位
PP袋入 / 芯色: 黒
本体サイズ: 約H14cm

名入れ代込み価格表 (税別)

短期名入れのみ	版代7,000円+別途送料
短期名入れ	
300本	¥72
1,000本	¥71
4,000本	¥71 版代込
海外名入れ	
10,000本	¥61 版代込

【名入れ範囲】
クリップ側: 3×25mm
本体: 3×40mm



171 ひも付き 4色ボールペン

海外名入れ (税込 ¥79)

参考上代 ¥350 → **¥72**

申込単位: 10,000 本として
1ヶ所1色印刷版代込
本体サイズ: 約13.3cm
芯色: 黒・赤・青・緑
個別OPP袋入り



首しめ防止の
安全パーツ式



別色可能 (別途見積)

172 1個出し OK エグゼクティブ高級ボールペン

海外短期のし箱
名入れ名入れ対応 (税込 ¥638)

参考上代 ¥3,800 → **¥580**

申込単位: 100 単位
PP袋入 / 芯色: 黒
本体サイズ: 約H14cm

名入れ代込み価格表 (税別)

短期名入れのみ	版代7,000円+別途送料
短期名入れ	
100本	¥830
500本	¥668
海外名入れ	
500本	¥598 版代込

【名入れ範囲】
クリップ側: 4×20mm

カーボン製で高級感と
重厚感 高単価記念品に



173 1個出し OK ギフト用ボールペン化粧箱

海外名入れ (税込 ¥77)

参考上代 ¥150 → **¥70**

申込単位: 500 単位
本体サイズ: 約H4×W17×D1.7cm
15cmまでのボールペンに対応 / 紙製

名入れ代込み価格表 (税別)

ボールペン・化粧箱 各1色名入れ	
海外名入れ	
500セット	¥840
1,000セット	¥798
2,000セット	¥700



174 1個出し OK YX-09 シャープペン

海外短期のし箱
名入れ名入れ対応 (税込 ¥42)

参考上代 ¥200 → **¥38**

申込単位: 1,000 単位
PP袋入 / 本体サイズ: 約H14cm

【名入れ範囲】
クリップ: 3×25mm
本体: 5×45mm

名入れ代込み価格表 (税別)

短期名入れのみ	版代7,000円+別途送料
短期名入れ	
300本	¥51
1,000本	¥50
4,000本	¥50 版代込
海外名入れ	
10,000本	¥40 版代込

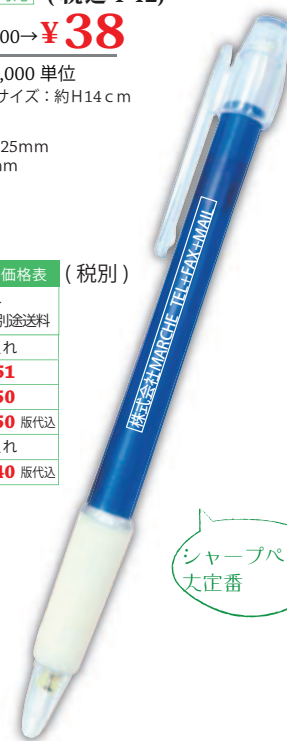

シャープペンの
定番

175 1個出し OK えんぴつ風シャープペン

海外短期のし箱
名入れ名入れ対応 (税込 ¥64)

参考上代 ¥200 → **¥58**

申込単位: 1,000 単位
PP袋入 / 本体サイズ: 約H16cm

名入れ代込み価格表 (税別)

短期名入れのみ	版代7,000円+別途送料
短期名入れ	
300本	¥100
1,000本	¥73
4,000本	¥73 版代込
海外名入れ	
10,000本	¥62 版代込

【名入れ範囲】
本体: 5×50mm



176 1個出し OK レトロシャープペン

海外短期のし箱
名入れ名入れ対応 (税込 ¥84)

参考上代 ¥300 → **¥76**

申込単位: 1,000 単位
PP袋入 / 本体サイズ: 約H14cm

名入れ代込み価格表 (税別)

短期名入れのみ	版代7,000円+別途送料
短期名入れ	
300本	¥89
1,000本	¥88
4,000本	¥88 版代込
海外名入れ	
10,000本	¥78 版代込

【名入れ範囲】
クリップ側: 5×32mm
ペン先側: 4×34mm



177 ローリングボールペン

海外名入れ (税込 ¥63)
参考上代 ¥680 → **¥57**

申込単位：10,000 単位として
PP 袋入 / 芯色：黒 本体サイズ：約 H15cm
紙に片面 or 両面フルカラー印刷代込

	中の紙に片面印刷 or 両面印刷 (税別)	
	クリップ名入れ無し	クリップに1色印刷
500本	128円	148円
1,000本	108円	128円
3,000本	98円	108円
5,000本	81円	83円
10,000本	57円	59円

【名入れ範囲】
紙：68×163mm
クリップ：3×20mm



引っ張ると出てくるワクワクな仕掛け!



見た目は普通のボールペン!
アピールしたい広告や宣伝を両面に
プリントが可能です。巻き取り式に
してボールペン内に収納しました。
引っ張ると出てくるワクワク感、収
納されている時は中が見えないの
で、工夫次第で色んなデザインが可
能です♪

シャープペンもできます!

178 ローリングシャープペン

海外名入れ (税込 ¥87)
参考上代 ¥800 → **¥79**

申込単位：5,000 単位として
PP 袋入 / 芯色：黒
本体サイズ：約 15cm

【名入れ範囲】紙：68×163mm

名入れ価格表 (税別)	
海外名入れ	
5,000本(白ボディ)	¥79
10,000本(白ボディ or カラーボディ)	¥77

形状同様の
カラーバリエーションも!



※作成例
定番色：白(半透明)

179 海外名入れ 短期のし箱対応
カスタマイズボールペン (税込 ¥72)

参考上代 ¥500 → **¥65**

申込単位：5,000 個として

・PP 袋入 / 芯色：黒
・本体サイズ：約 H13.3cm

【名入れ範囲】
内紙サイズ：96×38mm

海外価格表 (税別)	
数量	4色印刷
5,000	65円
10,000	60円

短期価格表 (税別)	
数量	4色印刷
300本~	163円
500本~	128円
1,000本~	116円
2,000本~	112円

180 海外名入れ 短期のし箱対応
カスタマイズシャープペン (税込 ¥99)

参考上代 ¥700 → **¥90**

申込単位：5,000 個として

・PP 袋入
・本体サイズ：約 H13.3cm

【名入れ範囲】
内紙サイズ：96×38mm

海外価格表 (税別)	
数量	4色印刷
5,000	90円
10,000	80円

短期価格表 (税別)	
数量	4色印刷
300本~	183円
500本~	142円
1,000本~	130円
2,000本~	126円

印刷紙をぐるっと巻いてボールペン中に入れるタイプです



181 海外名入れ
台紙付カスタマイズボールペン (税込 ¥119)

参考上代 ¥700 → **¥108**

申込単位：5,000 個として

・台紙両面 4色印刷
・小ロット対応(別途見積)
・芯色：黒
・台紙付 OPP 入
・本体サイズ：約 13.3cm
・台紙サイズ：約 50×155mm

【名入れ範囲】
内紙サイズ：96×38mm
台紙サイズ：50×155mm

カスタマイズボールペン価格表 (税別)	
数量	4色印刷
5,000	108円
10,000	72円

182 海外名入れ
台紙付カスタマイズシャープペン (税込 ¥146)

参考上代 ¥900 → **¥133**

申込単位：5,000 個として

・台紙両面 4色印刷
・小ロット対応(別途見積)
・台紙付 OPP 入
・本体サイズ：約 13.3cm
・台紙サイズ：約 50×155mm

【名入れ範囲】
内紙サイズ：96×38mm
台紙サイズ：50×155mm

カスタマイズシャープペン価格表 (税別)	
数量	4色印刷
5,000	133円
10,000	92円



カスタマイズできるボールペン!
イラストから写真まで、中紙にフル
カラーでプリントが可能です。海外制
作なら手間のかかる中紙の封入作業
込の価格です♪宣伝・広告力アップ
の台紙付や、ニーズに合わせてパー
ツのみの販売もしています。

更に自分で手作りしたい方に!

183 カスタマイズボールペン or シャープペン (パーツ)

ボールペン
本体(パーツ)のみ (税込 ¥64) (税込 ¥77)
¥58 100個出LOR **¥70**

申込単位：500 個

シャープペン
本体(パーツ)のみ (税込 ¥79) (税込 ¥99)
¥72 100個出LOR **¥90**

申込単位：500 個

大好評
発売中

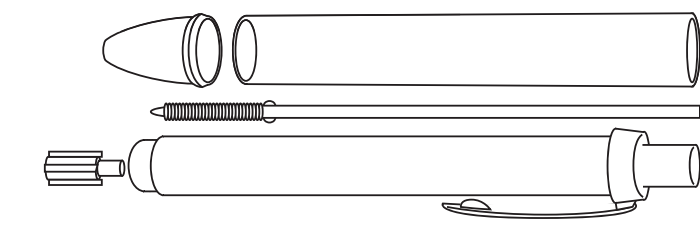

184 高級メタルボールペン

海外名入れ (税込 ¥119)
 参考上代 ¥1,000 →
 申込単位: 5,000 本として **¥108**

PP袋入り/芯色:黒
 本体サイズ:約14cm

高級メタルボールペン価格表 (税別)

数量	レーザー印刷
1,000 本~	134 円
3,000 本~	112 円
5,000 本~	108 円



シリコン製もございます

185 竹製ボールペン

海外名入れ (税込 ¥165)
 参考上代 ¥2,800 →
 申込単位: 5,000 本として **¥150**

本体サイズ:約14cm
 芯色:黒

竹製ボールペン価格表 (税別)

数量	1ヶ所1色印刷
1,000 本~	370 円
3,000 本~	244 円
5,000 本~	150 円



化粧箱は別売 (P.12) になります

186 文字が光るボールペン (大)

海外名入れ (税込 ¥218)
 参考上代 ¥1,200 →
 申込単位: 5,000 本として **¥198**

本体1ヶ所名入れ加工代込
 本体サイズ:約15cm
 芯色:黒/材質:ABS

※スマホタッチペン付

文字が光るボールペン (大) 価格表 (税別)

数量	1ヶ所加工
1,000 本~	240 円
3,000 本~	220 円
5,000 本~	198 円



187 文字が光るボールペン (小)

海外名入れ (税込 ¥174)
 参考上代 ¥1,200 →
 申込単位: 5,000 本として **¥158**

本体1ヶ所名入れ加工代込
 本体サイズ:約14cm
 芯色:黒/材質:ABS

※スマホタッチペン付

文字が光るボールペン (小) 価格表 (税別)

数量	1ヶ所加工
1,000 本~	210 円
3,000 本~	169 円
5,000 本~	158 円



188 NEW ペン先ライト付ボールペン

海外名入れ (税込 ¥301)
 参考上代 ¥1,000 →
 申込単位: 1,000 単位 **¥274**

個別PP袋入り
 サイズ:約14cm

ペン先ライト付ボールペン価格表 (税別)

数量	1ヶ所1色印刷
1,000	274 円



189 1個出し OK エグゼクティブ3点セット

(税込 ¥1,518)
 参考上代 ¥10,000 → **¥1,380**

申込単位: 60 単位として

黒箱入り
 セット内容
 名刺入れ、カラビナ付キーリング、ボールペン
 材質
 名刺入れ:PU+スチール
 ストラップ:合金+本革+スチール
 ボールペン:ステンレス+銅



190 オリジナル レーザー印刷キーホルダー

海外名入れ (税込 ¥198)
 参考上代 ¥1,800 → **¥180**

申込単位: 10,000 個として
 1ヶ所レーザー印刷代込

サイズ:約42×30×3mm
 材質:亜鉛合金+スチール
 台紙付OPP袋入

レーザーキーホルダー価格表 (税別)

数量	1ヶ所1色印刷
1,000 個~	258 円
2,000 個~	252 円
3,000 個~	244 円
5,000 個~	200 円
10,000 個~	180 円



鏡面のような加工なので
 表面がとれもきれいです

191 オリジナル エグゼクティブシューホーン

海外名入れ (税込 ¥594)
 参考上代 ¥2,800 → **¥540**

申込単位: 1,000 個として
 金属部分にレーザー印刷
 化粧箱にオリジナル1色印刷代込
 サイズ:約35×75mm
 材質:PUレザー+合金
 本体色:黒/黒箱入

シューホーン価格表 (税別)

数量	1ヶ所1色印刷
300 個~	800 円
500 個~	590 円
1,000 個~	540 円



192 高級キーリングキーホルダー

海外名入れ (税込 ¥658)
 参考上代 ¥2,400 → **¥598**

申込単位: 300 個として
 本体1ヶ所1色レーザー印刷代込
 化粧箱にオリジナル1C印刷代込

化粧箱入り
 入数:100個
 材質:亜鉛合金
 ※箱にも本体にも印刷ができます



193 オリジナルパスケース

海外名入れ (税込 ¥70)
 参考上代 ¥800 → **¥64**
 申込単位: 5,000 個として
 1ヶ所1色名入れ代版代込
 サイズ: 約11×7cm
 名入れ無し: 5,000 ~ 10,000 個 **¥55** (税込 ¥61)

オリジナルパスケース価格表 (税別)

数量	1ヶ所1色印刷
5,000	64円
10,000	62円



194 パスケース (ネックストラップ付)

海外名入れ (税込 ¥770)
 参考上代 ¥1,200 → **¥700**
 申込単位: 300 個として
 パスケース・ストラップ2色印刷代版代込
 パスケースサイズ: 約72×12mm
 100個OPP入り
 黒・茶・青から選べます
 他色は500個〜作成可能です
 ※パスケース・ストラップ両方印刷できます



別色例 (500 個〜可能)



195 エグゼクティブオリジナル手帳

海外名入れ (税込 ¥658)
 参考上代 ¥3,800 → **¥598**
 申込単位: 1,000 単位として
 名入れ: 熱圧方法(印刷代込)
 本体サイズ: 約14×20.5×2cm
 日付なし/罫線日記帳タイプ/表紙レザー調加工
 本体色: 黒、グレーブラウンから選べます
 入数: 100



196 オリジナル4色プリント 3D VR メガネゴーグル

海外名入れ (税込 ¥242)
 参考上代 ¥980 → **¥220** (税別)
 申込単位: 10,000 単位として
 本体サイズ: 約14.5×8×9.5cm (組み立て後)
 OPP袋入り (23.5×14.5cm)
 内容: 本体(紙製)、レンズ2個、マジックテープ4個
 マグネット2個、輪ゴム2本、簡易組み立て説明書1枚

3D VR メガネゴーグル価格表 (税別)

数量	4色印刷
2,000 個〜	290円
5,000 個〜	238円
10,000 個〜	220円



音で応援! スポーツ観戦・イベント・スタジアム用品に!



197 スティックバルーン (チャチャチャバルーン 2個セット)

海外名入れ (税込 ¥52)
 参考上代 ¥890 → **¥47**
 申込単位: 10,000 個として
 両面1色印刷代込 (1版として)
 OPP入/サイズ: 約59cm
 内容: バルーン2個、ストロー1個
 ※別版・フルカラーもできます

チャチャチャバルーン価格表 (税別)

数量	両面1色印刷
500 ~	198円
1,000 ~	140円
3,000 ~	99円
5,000 ~	57円
10,000 ~	47円



198 オリジナルキャップ

海外名入れ (税込 ¥528)
 参考上代 ¥オープン → **¥480**
 申込単位: 1,000 個として
 ①1ヶ所1色プリント代込
 ②、③、④、⑤1ヶ所1色刺繍代込
 本体サイズ: フリー
 25個/OPP入
 個別OPPもできます(別途見積)



①アメリカン(プリント)
 素材: ポリエステル・ナイロン



③アドベンチャー(刺繍)
 素材: アクリル・ポリエステル



②エアメッシュ(刺繍)
 素材: ポリエステル



④アドベンチャー ツバワイド(刺繍)
 素材: アクリル・ポリエステル



⑤コットン(刺繍)
 素材: コットン

オリジナルキャップ価格表 (税別)

数量	1ヶ所1色印刷
500 ~	500円
1,000 ~	480円

オリジナルキャップ価格表 (税別)

数量	1ヶ所1色印刷
500 ~	656円
1,000 ~	580円

オリジナルキャップ価格表 (税別)

数量	1ヶ所1色印刷
500 ~	750円
1,000 ~	660円

オリジナルキャップ価格表 (税別)

数量	1ヶ所1色印刷
500 ~	670円
1,000 ~	596円

オリジナルキャップ価格表 (税別)

数量	1ヶ所1色印刷
500 ~	810円
1,000 ~	730円

199 カラフルラバーバンド (アソート可)

海外名入れ (税込 ¥57)
 参考上代 ¥800 → **¥52**
 申込単位: 5,000 単位
 凹型1色印刷代込
 材質: シリコン/個別 OPP 袋入り
 本体サイズ: 約190×12mm

凹型1色印刷代込

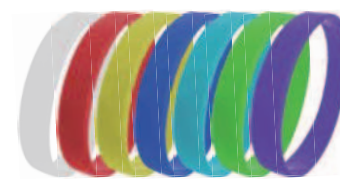

200 紙製ノベルティ双眼鏡

海外名入れ (税込 ¥106)
 参考上代 ¥380 → **¥96**
 申込単位: 10,000 個として
 ・印刷代込 (本体4色)
 ・OPP入
 ・本体サイズ: 約10×7×4cm



紙製ノベルティ双眼鏡価格表 (税別)

数量	本体4色印刷
1,000	210円
3,000	114円
5,000	107円
10,000	96円

エコバッグ (5色アソート)

(税込 ¥231)
参考上代 ¥780 → **¥210**
申込単位: 5,000個として

縦 or 横どちらかに1色印刷可能
サイズ: 約 H55×W34.5×マチ5.5cm
マチ収納時: 約 11×11cm
色: ブルー・オレンジ・ブラック
ワインレッド・ブラック(アソート)
1個ずつOPP袋入り/JANコード付き

[名入れ印刷]
色: 15×15mm
マチ: 5×2mm(表) 10×5mm(裏)

数量	縦 or 横 どちらかに1色	両方に1色
5,000個〜	210円	224円
10,000個〜	204円	218円

100個よりお入りの決まりです(別紙参照ください)



名入れエコ袋ホルダー (2色アソート)

(税込 ¥128)
参考上代 ¥300 → **¥128**
申込単位: 1,400個以上

1+新1色印刷可能
本体サイズ: 約 64×115mm
印刷OPP袋入り



レジャーバッグ (不織布コーティング)

(税込 ¥264)
参考上代 ¥680 → **¥240**
申込単位: 5,000個として

1色印刷可能
材質: 不織布 50g-77
両面サイズ: 約 33.5×45×18cm, 持ち手長さ: 50cm

※両面サイズ以外にも色々なサイズがございます。
お問い合わせください。

数量	本体1色印刷
1,000	430円
3,000	290円
5,000	264円



オリジナル缶クーラー (折りたたみ式)

(税込 ¥216)
参考上代 ¥680 → **¥196**
申込単位: 3,000個として

1色印刷可能
OPP袋入り
材質: neoprene

数量	1+新1色印刷
1,000	300円
3,000	196円



オリジナル缶クーラー (円筒型)

(税込 ¥439)
参考上代 ¥980 → **¥399**
申込単位: 5,000個として

1色印刷可能
350ml用
OPP袋入り
厚み: 5mm
材質: neoprene

500ml用も作製可能です

数量	1+新1色印刷
1,000	439円
3,000	419円
5,000	399円



オリジナルマグネット

(税込 ¥25)
参考上代 ¥150 → **¥23**
申込単位: 10,000枚として

4色印刷可能・OPP入
本体サイズ: 約 5×5cm
磁石厚み: 約 0.5mm

*オリジナルデザインは別途見積いたします。
*磁石厚み約 1mmもあります。(別途見積)

数量	1~4色印刷
1,000	69円
2,000	49円
5,000	46円
10,000	23円



マルチ定規

(税込 ¥33)
参考上代 ¥100 → **¥30**
申込単位: 5,000個として

1色印刷可能・新代込
OPP入
本体サイズ: 約 25×166cm
厚さ: 約 0.2mm
材質: PVC
定規メモリ: 15cm
名入れ印刷: 約 1×15cm



数量	1色印刷	2色印刷	3色印刷	4色印刷
5,000	26円	27円	28円	29円
10,000	25円	26円	27円	28円

オリジナル反射キーホルダー

(税込 ¥64)
参考上代 ¥600 → **¥58**
申込単位: 5,000個として

1層1色印刷可能・新代込
OPP入
本体サイズ: 約 4×4cm以内
オリジナル型代込
ボールチェーン・拡張性も可能



数量	円筒1色印刷	円筒2色印刷	円筒4色印刷	球型4色印刷
3,000	62円	67円	80円	80円
5,000	58円	63円	76円	76円
10,000	48円	54円	72円	72円

オリジナルキーホルダー付LEDライト

(税込 ¥160)
参考上代 ¥600 → **¥145**
申込単位: 3,000個として

両面4色印刷可能・新代込
OPP入
オリジナル型代込
材質: 硬質 PVC



数量	両面1色印刷	両面4色印刷
1,000	175円	178円
2,000	158円	161円
3,000	146円	149円
5,000	135円	140円
10,000	121円	131円

オリジナル広告ペン

(税込 ¥66)
参考上代 ¥350 → **¥60**
申込単位: 5,000個として

4色印刷可能
OPP袋入り
筒径サイズ: 約 8×50mm(折りたたみ時)
約 140×50mm(展開時)



数量	4色印刷
3,000	78円
5,000	66円
10,000	54円

211 #801 しおり型シートルーペ

海外名入れ (税込 ¥62)
 参考上代 ¥300 → **¥56** (1色印刷代込)
 (税込 ¥68)
 参考上代 ¥300 → **¥62** (4色印刷代込)

申込単位: 5,000 個として

- 本体サイズ: 約 14×8.8cm
- PP入
- 色は指定色にて対応可



#801 価格表 (税別)

数量	1色印刷	4色印刷
1,000 ~	70円	
3,000 ~	62円	68円
5,000 ~	56円	62円
10,000 ~	46円	55円

212 #802 カード型シートルーペ (横型)

海外名入れ (税込 ¥43)
 参考上代 ¥200 → **¥39** (1色印刷代込)
 (税込 ¥53)
 参考上代 ¥200 → **¥48** (4色印刷代込)

申込単位: 5,000 個として

- 本体サイズ: 約 5.4×8.5cm
- PP入
- 色は指定色にて対応可



#802 #803 価格表 (税別)

数量	1色印刷	4色印刷
1,000 ~	60円	
3,000 ~	44円	55円
5,000 ~	39円	48円
10,000 ~	35円	42円

214 #804 縦型シートルーペ ワイドレンズ (ケース付)

海外名入れ (税込 ¥55)
 参考上代 ¥オープン → **¥50**

申込単位: 5,000 個として

- 本体色: クリアー
- 本体サイズ: 約 5.4×8.5cm
- ケースのみ印刷 (ルーペとケースは外れません)



#804 価格表 (税別)

数量	ケース 1色印刷	ケース 4色印刷
1,000 ~	86円	134円
3,000 ~	58円	72円
5,000 ~	50円	58円

215 #808 横型シートルーペ ワイドレンズ (ケース付)

海外名入れ (税込 ¥57)
 参考上代 ¥オープン → **¥52**

申込単位: 5,000 個として

- 本体色: クリアー
- 本体サイズ: 約 5.4×8.5cm
- ケース付



#808 価格表 (税別)

数量	カバー 1色印刷 ルーペ印刷無し	カバー・ルーペ 1色印刷
1,000 ~	96円	102円
3,000 ~	62円	68円
5,000 ~	52円	58円

216 #805 しおり型ワイドレンズ

海外名入れ (税込 ¥145)
 参考上代 ¥200 → **¥132**

申込単位: 5,000 個として

- 本体サイズ: 約 19×6.5cm
- PP入
- 色は指定色にて対応可



#805 価格表 (税別)

数量	ルーペに 1色印刷
1,000 ~	184円
3,000 ~	146円
5,000 ~	132円

217 #806 クリップ付シートルーペ

海外名入れ (税込 ¥92)
 参考上代 ¥200 → **¥84**

申込単位: 5,000 個として

- 本体サイズ: 約 19×6.5cm
- PP入
- 色は指定色にて対応可



#806 価格表 (税別)

数量	1色印刷	4色印刷
1,000 ~	100円	
3,000 ~	92円	103円
5,000 ~	84円	95円
10,000 ~	79円	90円

218 #817 虫めがね型

海外名入れ (税込 ¥66)
 参考上代 ¥オープン → **¥60**

申込単位: 5,000 個として

- 本体サイズ: 約 7×14cm
- PP入
- 色は指定色にて対応可



#817 価格表 (税別)

数量	ルーペに 1色印刷
1,000 ~	76円
3,000 ~	66円
5,000 ~	60円

219 LED ライト付シートルーペ

海外名入れ (税込 ¥328)
 参考上代 ¥オープン → **¥298**

申込単位: 2,000 個として

- OPP入
- 本体色: 赤 or 黒 or 白 or 青



LED ライトで
手元くっきり!

LED ライト付シートルーペ価格表 (税別)

数量	1色印刷	2色印刷
500 ~	352円	366円
1,000 ~	306円	312円
2,000 ~	298円	304円

220 グラス用ストラップ (特許出願中)

海外名入れ (税込 ¥139)
 参考上代 ¥800 → **¥126**

申込単位: 5,000 個として

ストラップ 1色名入れ代版代込
 ストラップ長さ: 約 90cm
 グラスホルダー部分着脱可能パーツ付
 ストラップはオリジナルの色で作れます



グラス用ストラップ価格表 (税別)

数量	ストラップ 1色印刷
1,000	230円
3,000	156円
5,000	126円

221 レーザー彫刻カラビナ付キーリング

海外名入れ (税込 ¥108)
 参考上代 ¥350 → **¥98**

申込単位: 3,000 単位

レーザー彫刻代版代込
 OPP袋入り / カラビナサイズ: 約 50mm
 材質: アルミニウム合金



レーザー
彫刻代込



222 カーチャージャーソケット 充電器 USB2 ポート

海外名入れ (税込 ¥328)
 参考上代 ¥1,800 → **¥298**

申込単位: 10,000 個として

1色レーザー印刷代・オリジナル4色化粧箱代込
 USB2ポート



カーチャージャーソケット価格表 (税別)

数量	1色レーザー印刷 オリジナル化粧箱
1,000	360円
5,000	310円
10,000	298円



223 社章 (プラケース入り)

海外名入れ (税込 ¥1,078)
 参考上代 ¥1,200 → **¥980**

申込単位: 100 単位として

本体サイズ: 約 12×10mm
 プラケースサイズ: 約 45×32×25mm
 オリジナルの形が作れます。

真鍮/ステンレス/真鍮メッキ仕上げ
 研ぎエゴ4C加工/4Cシルク印刷



224 オリジナルモバイルクリーナー

海外名入れ (税込 ¥59)
参考上代 ¥350 → **¥54** **スマホ時代で再ブーム!**



申込単位: 5,000 個として
本体1色・台紙4色印刷代込
台紙付 OPP 入 / 本体サイズ: 約 3×3cm
台紙サイズ: 約 10×8cm

数量	本体1色・台紙4色印刷
500	188円
1,000	118円
3,000	70円
5,000	54円

225 オリジナル液晶クリーナー

海外名入れ (税込 ¥48)
参考上代 ¥200 → **¥44**



申込単位: 3,000 個として
・1色印刷代込
・OPP 入
・裏面クリーナー色: グレー (グレー以外別途見積)
*ボールチェーン等にもできます。
*オリジナル型も作れます。
(四角・丸型以外は別途見積)

数量	1色印刷	2-4色印刷
1,000	68円	90円
2,000	53円	66円
3,000	44円	55円
5,000	35円	44円
10,000	30円	35円

※本体サイズ: 約 5×5cm に変更 +5円
ゴムひも追加 +5円
カニクリップ追加 +9円
伸縮コイルパーツ追加 +2円
ボールチェーン追加 +5円
スマホ用ジャック追加 +5円

226 オリジナル LED ライト液晶クリーナー

海外名入れ (税込 ¥134)
参考上代 ¥800 → **¥122**



申込単位: 3,000 個として
・4色名入れ代・版代込
・OPP 入
・伸縮パーツ付
・オリジナル型代込
・裏面クリーナー色: グレー (グレー以外別途見積)
・材質 / 表: PVC、裏: 織布フランネル

数量	片面1色印刷	片面4色印刷
1,000	162円	165円
2,000	122円	128円
3,000	120円	122円
5,000	113円	116円
10,000	106円	110円

227 伸縮リール付ネックホルダー

海外名入れ (税込 ¥187)
参考上代 ¥750 → **¥170**



申込単位: 5,000 単位
伸縮リール4色・ストラップ1色印刷代込
ネームカード付
リールサイズ: 約φ3.2cm / リール長さ: 約65cm
ストラップサイズ: 約1.5×92cm

数量	リール4色・ストラップ1色印刷
3,000 ~	190円
5,000 ~	170円

228 モバイルバッテリー 4000

海外名入れ (税込 ¥2,728)
参考上代 ¥3,000 → **¥2,480**



申込単位: 1,000 単位
・片面フルカラー印刷・オリジナル4C化粧箱代込
・化粧箱入
・サイズ: 約 91.5×62×12.5cm
・充電時間: 3時間
・重量: 102g

フルカラー印刷代&オリジナル化粧箱代込でワンランク上のノベルティ

PSEマーク取得済商品

229 オリジナル付箋 30 枚

海外名入れ (税込 ¥34)
参考上代 ¥オープン → **¥31**



申込単位: 5,000 単位として
・表紙1色印刷代込
・メモ無地
・OPP 入
・本体サイズ: 約 51×38mm

サイズ	表紙印刷 (付箋無地)			表紙 + 付箋印刷 (本体にプラス)	
	1色印刷	2色印刷	3~4色印刷	付箋に1色	付箋に3~4色
51×38mm	31円	32円	34円	+12円	+18円
51×51mm	35円	37円	39円	+13円	+19円
76×51mm	42円	43円	45円	+14円	+20円
76×76mm	49円	50円	52円	+15円	+21円

普通紙本体色 (7色の中からお選び頂けます)

230 オリジナルポケットサイズメモ帳 25 枚

海外名入れ (税込 ¥61)
参考上代 ¥100 → **¥55**

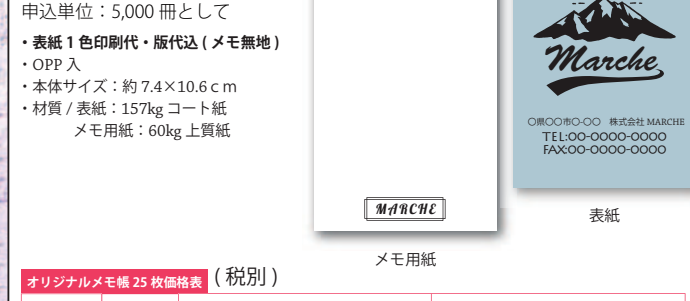

申込単位: 5,000 冊として
・表紙1色印刷代・版代込 (メモ無地)
・OPP 入
・本体サイズ: 約 7.4×10.6cm
・材質 / 表紙: 157kg コート紙
メモ用紙: 60kg 上質紙

数量	本体のみ	表紙片面印刷 (メモ無地)			表紙 + メモ印刷		
		1色	2色	3~4色	+1色	+2色	+3~4色
1,000	79円	97円	100円	118円	+13円	+22円	+40円
2,000	63円	71円	75円	83円	+8円	+13円	+22円
3,000	49円	59円	67円	76円	+4円	+6円	+13円
5,000	45円	55円	59円	69円	+3円	+4円	+8円
10,000	42円	54円	57円	61円	+3円	+4円	+8円

231 オリジナルデスクメモ 100 枚 (大)

海外名入れ (税込 ¥162)
参考上代 ¥350 → 申込単位: 10,000 個として **¥147**

表紙4色印刷代込
本体サイズ: 約 145×105mm
表紙: 230g コート紙 / 個別 OPP 袋入り
※メモに1色印刷 +15円

数量	表紙4色印刷
500	210円
1,000	186円
3,000	173円
10,000	147円



232 オリジナルデスクメモ 100 枚 (小)

海外名入れ (税込 ¥147)
参考上代 ¥170 → 申込単位: 10,000 個として **¥134**

表紙4色印刷代込
本体サイズ: 約 108×74mm
表紙: 230g コート紙 / 個別 OPP 袋入り
※メモに1色印刷 +15円

数量	表紙4色印刷
500	198円
1,000	173円
3,000	160円
10,000	134円



233 オリジナルマルチ付箋 20 枚

海外名入れ (税込 ¥110)
参考上代 ¥オープン → **¥100**

申込単位: 5,000 個として
ふせん大1色・表紙両面4色印刷代込
OPP 入 / サイズ: 約 12.5×8cm

数量	付箋1色	付箋無地
5,000	100円	96円
10,000	96円	92円



商品によっては見本サンプルがござります。お問い合わせください。

缶バッジ各種

(税込 ¥29)
参考上代 ¥250 → ¥26
申込単位: 10,000個として
・OPP入
・本体サイズ: 約43cm
・本体: 片面 / LCB印刷



Table with columns for quantity and price per unit for 1-color and 2-4 color printing.

オリジナル立体キューブ

(税込 ¥132)
参考上代 ¥350 → ¥120
申込単位: 5,000個として
・印刷代込 (片面すべてオリジナル4色)
・本体サイズ: 約54×54cm
・OPP入
・対象年齢6歳以上



全面オリジナル印刷!

Table with columns for quantity and price per unit for 3D cubes with different printing options.

オリジナルクリップマグネット

(税込 ¥88)
参考上代 ¥300 → ¥80
申込単位: 5,000個として
・4色印刷代
・OPP入
・本体サイズ: 約43mm



紙を傷めないマグネットタイプ!

Table with columns for quantity and price per unit for clip magnets.

ゴージャストランプ (高級木製ケース入り)

(税込 ¥1,408)
参考上代 ¥2,640 → ¥1,280
申込単位: 72×7以上
・1色印刷代込
・プラスチック製



オリジナルトランプ

(税込 ¥152)
参考上代 ¥1,000 → ¥138
申込単位: 4,000個として
・印刷代込 (カード裏面・箱)
・カードサイズ: 約5.7×8.7cm
・材質/厚: 250g紙製
・カード: 270g厚紙製 (表面光沢ニス仕上げ)

カード裏面 (共通面) と箱はオリジナル印刷が出来ます!



オリジナルパズル (165ピース)

(税込 ¥253)
参考上代 ¥1,200 → ¥230
申込単位: 10,000個として
パズル1枚にオリジナル4色印刷代込
シェリク、オリジナル4色印刷代込
完成サイズ: 約200×285mm
パズルサイズ: 220×300×10mm



Table with columns for quantity and price per unit for puzzles.

オリジナルリング付泡立てネット

(税込 ¥108)
参考上代 ¥1,100 → ¥98
申込単位: 3,000個として
※にオリジナル色入れ代込
印刷: OPP袋入り/裏材: アクリル、ポリエチレン
ネットサイズ: 20×16cm



オリジナルカラーリング付泡立てネット

(税込 ¥220)
参考上代 ¥1,500 → ¥200
申込単位: 3,000個として
カラーリングオリジナル色入れ代込
印刷: OPP袋入り/裏材: アクリル、ポリエチレン
ネットサイズ: 20×16cm
カラーリング: 約1.7×0.3cm



名入れあぶらとり紙 (10枚ブックタイプ)

(税込 ¥32)
参考上代 ¥70 → ¥29
申込単位: 10,000枚として
・表紙1色印刷代・新代込
・OPP入
・本体サイズ: 約9×6cm (折りたたま時)



Table with columns for quantity and price per unit for blotting papers.

名入れあぶらとり紙 (10枚ケースタイプ)

(税込 ¥40)
参考上代 ¥70 → ¥36
申込単位: 10,000枚として
・表紙1色印刷代・新代込
・OPP入
・本体サイズ: 約6×10cm



Table with columns for quantity and price per unit for blotting papers in cases.

オリジナルフェイスマスク

(税込 ¥108)
参考上代 ¥350 → ¥98
申込単位: 10,000個として
マスクに4色印刷・台紙4色印刷代込
ドライトタイプ
サイズ: 約21×19.5cm
台紙サイズ: 約11×11cm



Table with columns for quantity and price per unit for face masks.



使用イメージ

カスタマイズミラー

(税込 ¥317)
参考上代 ¥800 → ¥288
申込単位: 1,200個として
中紙フルカラー印刷代込
OPP入/本体サイズ: 約13.2×9.5×0.8cm



外も中もデザイン自由!

名入れ圧縮タオル

(税込 ¥39)
参考上代 ¥100 → **¥35**

申込単位：10,000個として
・ラベル4色印刷代・新代込
・本体サイズ：約44.5cm
約35×30cm(展開)
・タオル材質：不織布



数量	1色印刷	2~4色印刷
3,000	32円	42円
5,000	33円	43円
10,000	33円	43円

オリジナル段ボール製什器

(税込 ¥8,580)
参考上代 ¥オープン → **¥7,800**
(35×30×120cmとして)

申込単位：300個として

新代/サンプル物正代：76,000円〜
小ロット対応(別途見積)
お好みのサイズや形状で作成可能です。
※オリジナル製作のため価格は変動する場合がございます。
※詳細のサイズ、デザイン、用途をお伝えください。
※開封後価格や仕様につきましては、別途お見積りさせていただきます。



カタログ掲載外の
オリジナル商品も承ります

欲しい商品が見つからない、予算内に抑えたい、
商品の仕様・カラー・サイズなどお客様のご希望に
沿った商品をご提案いたします。



定番商品で商品化！アルプスの少女ハイジ オリジナルグッズ

248 アルプスの少女ハイジ
4色ボールペン
(税込 ¥275)
申込単位：100単位 **¥250**

台紙付OPP袋入/芯色：黒、赤、青、緑
本体サイズ：約H14.2cm



249 アルプスの少女ハイジ
トリオペン
(税込 ¥715)
申込単位：100単位 **¥650**

OPP袋入
本体サイズ：約14×4×1cm
ケース色：白×黒×白×赤/
ケース入+PP袋入
ボールペン芯色：黒
シャープペン：黄色



250 アルプスの少女ハイジ
リフレクター
(税込 ¥308)
申込単位：100単位 **¥280**

ヘッダー付OPP袋入
本体サイズ：約7×7cm
(ボールチェーン除く)



251 アルプスの少女ハイジ
きせかえボールペン
(税込 ¥385)
申込単位：100単位 **¥350**

台紙付OPP袋入/芯色：黒
本体サイズ：約13.3cm



252 アルプスの少女ハイジ
60cmプリント傘
(税込 ¥1,980)
申込単位：30単位 **¥1,800**

材質：ポリエステル/色アソート



©ZUIYO
「アルプスの少女ハイジ」公式ホームページ <http://www.heidi.ne.jp>

※この商品は販売品としてのご利用はできません。

需要の高いマスク系の
ファイルも登場!

253 マスクケース (ファイル型)

参考上代 ¥ オープン →
申込単位: 5,000 単位 **¥60**
(税込 ¥66)

フルカラー印刷 + 白 + 抗菌ニス (中面)
サイズ: 約 112×205mm
厚み: 0.2mm



300	560円
500	350円
1,000	190円
2,000	110円
3,000	82円
5,000	60円

+ 別途送料
PP 袋入別途見積

254 マスクケース (紙製)

参考上代 ¥ オープン →
申込単位: 5,000 単位 **¥35**
(税込 ¥39)

フルカラー印刷 + 抗菌ニス (中面)
サイズ: 約 100×200mm
マットコート 90kg
三つ折り型

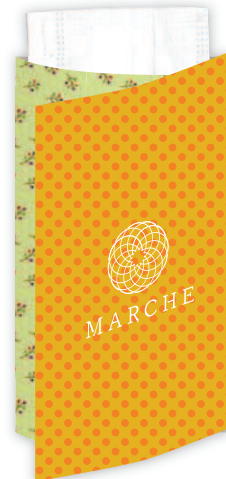

300	392円
500	248円
1,000	130円
2,000	70円
3,000	50円
5,000	35円

+ 別途送料
PP 袋入別途見積

全面フルカラー

255 A4 クリアファイル
全面フルカラー印刷 (両面)

参考上代 ¥ オープン →
申込単位: 5,000 単位 **¥56**
(税込 ¥62)

厚み: 0.2mm



300	210円
500	156円
1,000	102円
2,000	74円
3,000	62円
5,000	56円

+ 別途送料
PP 袋入別途見積

256 箔押し名入A4 ファイル

参考上代 ¥ オープン →
申込単位: 1,000 単位 **¥50**
(税込 ¥55)

箱入
本体色: 7色
(青、黄、オレンジ、緑、クリア、スモーク、赤)
箔色: 9色
(金、銀、ブルー、レッド、ブラック、グリーン、ピンク、ライトブルー、ブロンズ)

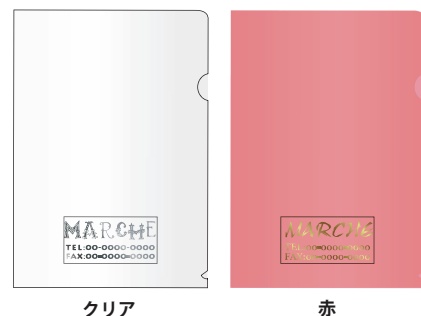

	クリア	カラー
300	90円	95円
500	65円	70円
1,000	53円	63円
2,000	49円	58円
3,000	44円	50円
5,000	40円	44円

[名入れサイズ] 50×100mm以内



業務用・オフィス用定番
カラータイプ&クリアタイプ

257 A4 カラーファイル

参考上代 ¥ オープン →
申込単位: 1,500 単位 **¥23**
(税込 ¥25)

厚み: 0.2mm
100 枚単位アソート可能
100 枚より出荷可能 (別途見積)



258 A4 クリアファイル

参考上代 ¥ オープン →
申込単位: 1,500 単位 **¥20**
(税込 ¥22)

厚み: 0.2mm
100 枚より出荷可能 (別途見積)

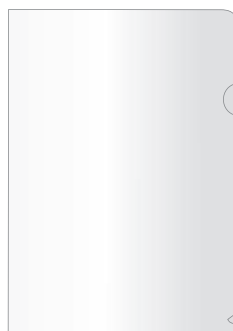

商品によっては見本サンプルがございます。お問い合わせください。

オリジナル
プリントラベル
ウェットティッシュ
作成可能

天然メンソールで
爽やかな拭き心地



名入れ小ロット対応
100 個~可能です



260 短期名入 メンソール除菌ウェット 10 枚入り

参考上代 ¥ 120 →
申込単位: 500 単位 **¥75**
(税込 ¥83)

10 枚入 / 材質: 不織布
本体サイズ: 約 7×13.5cm
紙サイズ: 15×20cm

	ラベル1色	ラベル2色	ラベル3色	ラベル4色
1,000	102円	107円	113円	129円
2,000	88円	93円	94円	99円
3,000	79円	81円	83円	89円
5,000	73円	74円	75円	80円
10,000	68円	69円	70円	71円



259 短期名入

冷感クールウェット 10 枚入り

参考上代 ¥ 200 →
申込単位: 500 単位 **¥70**
(税込 ¥77)

10 枚入 / 材質: 不織布
本体サイズ: 約 7×13.5cm
紙サイズ: 15×20cm

	ラベル1色	ラベル2色	ラベル3色	ラベル4色
1,000	103円	109円	114円	130円
2,000	89円	92円	95円	100円
3,000	81円	83円	85円	90円
5,000	74円	75円	77円	81円

261 短期名入 国産ウェットティッシュ
さわやか 10 枚入り

参考上代 ¥ 120 →
申込単位: 500 単位 **¥75**
(税込 ¥83)

10 枚入 / 材質: 不織布
本体サイズ: 約 7×13.5cm
紙サイズ: 15×20cm
本体色: 白・青・シルバー

262 短期名入 リフレッシュ
眠けとり 10 枚入り

参考上代 ¥ 120 →
申込単位: 500 単位 **¥75**
(税込 ¥83)

10 枚入 / 材質: 不織布
本体サイズ: 約 7×13.5cm
紙サイズ: 15×20cm



263 短期名入 天然水ノンアルコール
ウェット 10 枚入り

参考上代 ¥ 120 →
申込単位: 500 単位 **¥75**
(税込 ¥83)

10 枚入 / 材質: 不織布
本体サイズ: 約 7×13.5cm
紙サイズ: 15×20cm



264 短期名入 電子ライター

参考上代 ¥ 250 →
申込単位: 1,000 単位 **¥52**
(税込 ¥57)

□は名入れ範囲
[名入れ範囲: 11×35mm]

ラメP-7R

短期名入れ	
300 個~	95円
500 個~	85円
1,000 個~	73円

※両面印刷の場合 +29円



Product (製品) Safety (安全) Consumer (消費者)
PSC 対応商品 CR (チャイルドレジスタンス) 機能付で
国の安全基準認定合格商品です。

265 短期名入 国産ポケットティッシュ6W (ラベル1C)

参考上代 ¥ 18 →
申込単位: 10,000 単位 **¥11**
(税込 ¥12)

名入れ代版代込 (台紙1色~4色)
その他 8W・10W もあります。
無地での出荷可能
[名入れ範囲: 73×104mm]



266 国産ポケットティッシュ6W (無地)

参考上代 ¥ 18 →
申込単位: 1,000 単位 **¥8**
(税込 ¥9)

その他 8W・10W もあります。

6W	8円
8W	9円
10W	10円

※発送地域により
多少価格の変動がございます。

商品によっては見本サンプルがございます。お問い合わせください。

267 短期名入れ 国産名入れマグ(中)
(税込 ¥385)
参考上代 ¥1,000 →
申込単位: 100×2 単位 **¥350**
片面 1C 名入れ代込、版代込 (6×6 cm)
本体サイズ: 約Φ7×8 cm / 箱入

268 短期名入れ 国産名入れマグ(大)
(税込 ¥414)
参考上代 ¥1,200 →
申込単位: 80×2 単位 **¥376**
片面 1C 名入れ代込、版代込 (6×6 cm)
本体サイズ: 約Φ8×9 cm / 箱入

オリジナル
プリント
マグカップ
作成可能



269 オリジナルプリント対応
シャーリングミニハンカチ
参考上代 ¥オープン
ポリ入 / 本体サイズ: 約 20×20 cm (48 枚)
【印刷範囲】 15×15 cm 以内

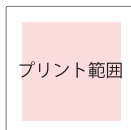

名入れ代込価格表
※別途版代 ¥30,000 (1色につき) (税別)

300 ~ 1,000 枚	¥230
1,001 枚以上	¥220



270 オリジナルプリント対応
シャーリングタオル
参考上代 ¥オープン
ポリ入 / 本体サイズ: 約 34×84 cm (260 枚)
【印刷範囲】 26×74 cm 以内

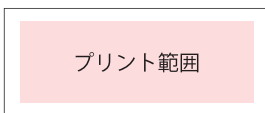

名入れ代込価格表
※別途版代 ¥32,500 (1色につき) (税別)

300 ~ 1,000 枚	¥520
1,001 枚以上	¥490



写真
対応

271 トナー転写プリントタオル
参考上代 ¥オープン

タオル生地 (シャーリング白タオル)	サイズ	価格 (税別)	重量	印刷範囲
タオルハンカチ M	20×20 cm	¥94	約 15g	A6
ウォッシュタオル	34×35 cm	¥176	約 37g	A6・A4
フェイスタオル	34×84 cm	¥350	約 81g	A6 ~ A4
バスタオル	60×120 cm	¥880	約 218g	A6 ~ A3



印刷代 (税別)	サイズ	1 ~ 9 枚	10 ~ 49 枚	50 ~ 100 枚
A6	9.5×13.8 cm	¥450	¥350	¥280
A5	13.8×20 cm	¥500	¥430	¥390
A4	19×27.7 cm	¥750	¥700	¥650
A3	26.7×40 cm	¥1,250	¥1,200	¥1,150

※送料 ¥1,800
※個別ポリ入れ別途見積
※タオル別サイズあり (要問合せ)



商品によっては見本サンプルがございます。お問い合わせください。

フェス・スタッフ・イベントのユニフォームに!!

短期名入れ
272 5.3 オンスユーロTシャツ (税込 ¥1,100)
参考上代 ¥オープン **¥1,000**

SIZE	Jr.L (150cm)	XS	S	M	L	XL	XXL
身丈	59	62	65	69	73	77	81
身幅	42	45	48	51	54	57	60
肩幅	37	40	43	46	49	52	55
袖丈	16	17	18	19	21	23	25

7 SIZE
J. SIZE
3.8oz 生地厚
天竺



【プリント範囲】
FRONT 30×30cm
BACK 30×30cm
SLEEVE 10×10cm

(税別)

名入れ代込価格表
※別途版代 ¥20,000

1 ~ 49 枚	別途見積
50 ~ 99 枚	¥1,380
100 ~ 499 枚	¥1,200
500 枚以上	¥1,130

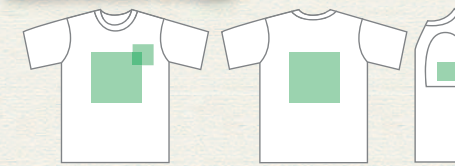

FRONT BACK SLEEVE
プリント可能範囲・手法

短期名入れ
273 イベントポロシャツ (税込 ¥2,035)
参考上代 ¥オープン **¥1,850**

SIZE	SS	S	M	L	LL	3L
身丈	61	64	67	70	73	76
身幅	44	47	50	53	56	60
肩幅	40	42	44	46	48	51
袖丈	20	21	22	23	24	25

6 SIZE
鹿の子
5.3oz 生地厚



【プリント範囲】
FRONT 8×8cm
BACK 25×25cm
SLEEVE 5×5cm

(税別)

名入れ代込価格表
※別途版代 ¥20,000

1 ~ 49 枚	別途見積
50 ~ 99 枚	¥2,350
100 ~ 499 枚	¥2,150
500 枚以上	¥2,050



ブルゾンもあります

274 持ち手付 A4 バッグ (税込 ¥163)
参考上代 ¥350 →
申込単位: 200 単位 **¥148**

サイズ 本体: 約 W270×H350mm
素材 不織布 75g
カラー 赤/黒/紺/白/イエロー/オレンジ/グリーン/グレー/ダークブラウン/ブルー/ベージュ/ライトグリーン/ライトピンク/ライトブルー

印刷
シルク 1C 片面: 80 円
1C 版代: 20,000 円

275 マチ付 A4 バッグ (税込 ¥275)
参考上代 ¥550 →
申込単位: 200 単位 **¥250**

サイズ 本体: 約 W260×H330×D90mm
素材 不織布 75g
カラー ライトブルー/赤/黒/紺/白/イエロー/オレンジ/グリーン/グレー/ダークブラウン/ピンク/ブルー/ベージュ/ライトグリーン/ライトピンク

印刷
シルク 1C 片面: 80 円
1C 版代: 20,000 円



取扱いカラー

取扱いカラー

オリジナル
プリント
バッグ
作成可能

★申込単位以外の数量も別途見積にて可。
個別 PP 袋入りは別途見積。★

商品によっては見本サンプルがございます。お問い合わせください。

名入れ範囲：15×10cm
(ポンジー傘は名入れ不可)

生地印刷 (IC)	透明シール
※ポリエステル傘 (色別・白・黒・赤・青)	ビニール傘のみ (白・白黒印刷は別料金です)
3ケース以上 ¥350円	¥150円
5ケース以上 ¥330円	¥150円
10ケース以上 ¥320円	¥140円
20ケース以上 ¥290円	¥120円

※50ケース以上は海外別途見積り
※別途送料 ¥16,800円 (透明シールは別代不募)
※1対応種 512、512BK、522、560、550、652 (傘袋)



(税別)
60×10cm→¥216
60×5cm→¥138

50cm ビニール傘
クリア (ブラック骨)

参考上代 ¥オープン→
申込単位：60×10cmとして **¥194** (税込 ¥213)
本体色：クリア (持ち手：黒)
材質：POE500



(税別)
60×10cm→¥216
60×5cm→¥200

50cm ビニール傘 (カラー)

参考上代 ¥オープン→
申込単位：60×10cmとして **¥196** (税込 ¥216)
本体色：5色アソート (ブルー18・ピンク15・
グリーン12・ブラック6・バイオレット6)
材質：POE502



(税別)
60×10cm→¥216
60×5cm→¥200

50cm ビニール傘

参考上代 ¥オープン→
申込単位：60×10cmとして **¥196** (税込 ¥216)
本体色：クリア
材質：POE501



(税別)
60×10cm→¥436
60×5cm→¥386

80cm ビニールジャンプ傘

参考上代 ¥オープン→
申込単位：60×10cmとして **¥380** (税込 ¥418)
本体色：クリア
材質：POE507



(税別)
48×10cm→¥448
48×5cm→¥428

80cm ビニール
ジャンプ傘ブラック骨

参考上代 ¥オープン→
申込単位：60×48cmとして **¥424** (税込 ¥466)
本体色：クリア / 持ち手、先端部分：黒
材質：POE408



(税別)
60×10cm→¥458
60×5cm→¥462

50cm 学童ジャンプ傘

参考上代 ¥オープン→
申込単位：60×10cmとして **¥460** (税込 ¥506)
本体色：黄色
材質：ポリエステル 532MA



(税別)
60×10cm→¥604
60×5cm→¥580

80cm 男女兼用
ジャンプ傘 (カラー)

参考上代 ¥オープン→
申込単位：60×10cmとして **¥576** (税込 ¥634)
本体色：5色アソート
材質：ポリエステル 512



(税別)
60×10cm→¥604
60×5cm→¥580

80cm 男女兼用
ジャンプ傘 (黒)

参考上代 ¥オープン→
申込単位：60×10cmとして **¥576** (税込 ¥634)
本体色：黒
材質：ポリエステル 512-BK



(税別)
60×10cm→¥628
60×5cm→¥604

80cm 男女兼用チェック柄
ジャンプ傘

参考上代 ¥オープン→
申込単位：60×10cmとして **¥600** (税込 ¥660)
本体色：6色アソート
材質：ポリエステル 522



(税別)
48×10cm→¥888
48×5cm→¥856

66cm 18 本骨
ポンジージャンプ傘初傘

参考上代 ¥オープン→
申込単位：48×10cmとして **¥860** (税込 ¥946)
本体色：6色 (深紅・黒・空・黒・黒・ローズ)
材質：ポンジー 530



(税別)
48×10cm→¥1054
48×5cm→¥1030

80cm 18 本骨ポンジー
グラスファイバー初傘

参考上代 ¥オープン→
申込単位：48×10cmとして **¥1,026** (税込 ¥1,129)
本体色：黄色3種、ツートン3種アソート
材質：ポンジー 540



(税別)
60×10cm→¥680
60×5cm→¥608

50cm 男女兼用折り丸み傘
(晴雨兼用)

参考上代 ¥オープン→
申込単位：60×10cmとして **¥600** (税込 ¥660)
本体色：黒
材質：生地：ポリエステル (ポンジー) 1677



(税別)
60×10cm→¥558
60×5cm→¥536

50cm 男女兼用折り丸み傘
(9色アソート or 単色 8~4色アソート)

参考上代 ¥オープン→
申込単位：60×10cmとして **¥530** (税込 ¥582)
本体色：3色アソート
材質：ポリエステル 657



雨だれ部分と
持ち手部分が光ります

LEDライト付傘

参考上代 ¥オープン→
申込単位：25単位 **¥2,940** (税込 ¥3,234)
商品名



290 1個出し OK

1074 3柄アソートジャンプ傘
(税込 ¥2,068)

参考上代 ¥3,980→
申込単位：12単位 **¥1,880**

商品サイズ：全長96cm/直径100cm
UVプロテクト仕様



291 1個出し OK

1014 4柄アソートジャンプ傘
(税込 ¥2,618)

参考上代 ¥4,980→
申込単位：12単位 **¥2,380**

商品サイズ：全長80cm/直径107cm
UVプロテクト仕様

耐風傘

ワンランク上の
アンブレラ

UVプロテクト仕様



292 1個出し OK

1038 4柄アソートジャンプ傘
(税込 ¥1,848)

参考上代 ¥3,980→
申込単位：12単位 **¥1,680**

商品サイズ：全長95cm/直径94cm
UVプロテクト仕様



293 1個出し OK

1037 6柄アソートジャンプ傘
(税込 ¥2,068)

参考上代 ¥3,980→
申込単位：12単位 **¥1,880**

商品サイズ：全長85cm/直径105cm
UVプロテクト仕様



294 1個出し OK

1019 18本骨ショルダーケース入り
ジャンプ傘 (税込 ¥2,618)

参考上代 ¥4,980→
申込単位：12単位 **¥2,380**

商品サイズ：全長89cm/直径112cm
UVプロテクト仕様



295 1個出し OK

1073 ショルダーケース入りジャンプ傘
(税込 ¥2,618)

参考上代 ¥4,980→
申込単位：12単位 **¥2,380**

商品サイズ：全長87cm/直径110cm
UVプロテクト仕様



296 1個出し OK

3079 折り丸み6柄アソートジャンプ傘
(税込 ¥1,958)

参考上代 ¥3,980→
申込単位：12単位 **¥1,780**

商品サイズ：全長82cm/直径95cm
UVプロテクト仕様



297 1個出し OK

3091 ストラップ付き折り丸み
4柄アソートジャンプ傘 (税込 ¥2,629)

参考上代 ¥4,980→
申込単位：12単位 **¥2,390**

商品サイズ：全長88cm/直径95cm
ゴム芯幅5cm/UVプロテクト仕様



298 1個出し OK

3048 折り丸み6柄アソート傘
(税込 ¥1,980)

参考上代 ¥3,980→
申込単位：12単位 **¥1,800**

商品サイズ：全長81cm/直径89cm
UVプロテクト仕様



299 1個出し OK

3081 折り丸み4柄アソート傘
(税込 ¥1,969)

参考上代 ¥3,980→
申込単位：12単位 **¥1,790**

商品サイズ：全長84cm/直径89cm
UVプロテクト仕様



299 1個出し OK

3081 折り丸み4柄アソート傘
(税込 ¥1,969)

参考上代 ¥3,980→
申込単位：12単位 **¥1,790**

商品サイズ：全長84cm/直径89cm
UVプロテクト仕様



HUMMER

CHEVROLET

FIELD CHAMP

300 HUMMER 電動アシスト自転車
(税込 ¥162,800)
参考上代 ¥100,000→
申込単位: 1 単位 **¥148,000**

MG-HM20EBYE / 20 インチ
組立時: 約 W157xD55xH110cm
折畳時: 約 W84xD49xH71cm
サドル高さ: 約 79.5 ~ 91.5cm
【重さ】約 20kg 【材質】スチール
【充電時間】約 3 時間 (容量 5.0Ah)

301 CHEVROLET 折りたたみ自転車
(税込 ¥39,600)
参考上代 ¥50,000→
申込単位: 1 単位 **¥36,000**

MG-CV16G / 16 インチ
組立時: 約 W126xD55xH93.5cm
折畳時: 約 W73xD50xH72cm
サドル高さ: 約 79.5 ~ 89.5cm
【重さ】約 12.5kg
【材質】スチール

302 FIELD CHAMP 折りたたみ自転車
(税込 ¥26,180)
参考上代 ¥30,000→
申込単位: 1 単位 **¥23,800**

No.72750 / 16 インチ
組立時: 約 W130xD54xH100cm
折畳時: 約 W83xD58.5xH82.5cm
サドル高さ: 約 68 ~ 90cm
【重さ】約 12.5kg
【材質】スチール



303 自転車用ポンチョ
(税込 ¥1,518)
参考上代 ¥3,980→
申込単位: 50 単位 **¥1,380**
OPP 入 / 本体色: 紺色 / フリーサイズ



304 トレーニングアームバー (20kg)
(税込 ¥1,408)
参考上代 ¥2,000→
申込単位: 12 単位 **¥1,280**
本体サイズ
パッケージサイズ: 約 52.5×3.5×3.5 cm
本体サイズ: 約 Φ3×52 cm (ストラップ長さ: 17 cm)



305 エキスパンダー 5 連
(税込 ¥1,648)
参考上代 ¥2,800→
申込単位: 25 単位 **¥1,498**
本体サイズ: 約 65×11×2 cm
パッケージサイズ: 約 27×12.5×6.5 cm



306 ボディフレックス
(税込 ¥1,430)
参考上代 ¥2,800→
申込単位: 12 単位 **¥1,300**
箱入 / 本体サイズ: 126×9cm
素材: グラスファイバー、ウレタン・限定商品



307 フィットネスマシン
(税込 ¥10,868)
参考上代 ¥14,800→
申込単位: 4 単位 **¥9,880**
(化粧箱入) 箱サイズ: 約 57×45×18 cm
本体サイズ: 約 80×43×49 cm

308 1個出し OK
蛍光ブレスレット 100P
(税込 ¥1,210)
参考上代 ¥5,000→
申込単位: 50 単位 **¥1,100**
簡箱入 / 本体サイズ: 約 Φ0.5×20 cm
発光時間: 約 5 ~ 7 時間 / 本体色: 6 色アソート
(赤・黄・青・オレンジ・ピンク・緑)

309 1個出し OK
蛍光スティック 10P
(税込 ¥1,738)
参考上代 ¥3,000→
申込単位: 50 単位 **¥1,580**
簡箱入 / 本体サイズ: 約 Φ1.5×30 cm
発光時間: 約 5 ~ 7 時間 / 本体色: 5 色アソート
(赤・青・オレンジ・ピンク・緑)



310 1個出し OK LED ライト付風船
(税込 ¥132)
参考上代 ¥580→
申込単位: 200 単位 **¥120**
OPP 入 / 限定品

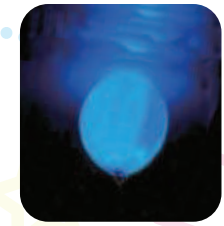

311 1個出し OK スティックライト
(税込 ¥174)
参考上代 ¥850→
申込単位: 500 単位 **¥158**
OPP 入 / 本体色: 赤・緑・青 (3 色アソート)
本体サイズ: 約 26.5 cm、約 33.5 cm (紐)



312 1個出し OK ダーツゲーム
(税込 ¥1,210)
参考上代 ¥2,800→
申込単位: 12 単位 **¥1,100**
プリスターパック入 / 本体サイズ: 約 Φ43 cm
矢 6 本付 (赤 & 黄緑色、各 3 本)



313 DIYギアブロック
(税込 ¥880)
参考上代 ¥1,000→
申込単位: 36 単位 **¥800**
化粧箱入 / 化粧箱サイズ: 約 23×13×10.5 cm
単三電池 1 本使用 (別売)



314 トラフィックエンジンミニカーセット
エアポート 3 pcs セット
(税込 ¥660)
参考上代 ¥750→
申込単位: 72 単位 **¥600**
BOX 入 / 本体サイズ: 約 6×4×3.5 cm
BOX サイズ: 約 18×9×5.5 cm
プルバック式



315 トラフィックエンジンミニカーセット
はたらく車 6 pcs セット
(税込 ¥792)
参考上代 ¥900→
申込単位: 72 単位 **¥720**
BOX 入 / 本体サイズ: 約 6×4×3.5 cm
BOX サイズ: 約 18×9×5.5 cm
プルバック式





316 キャラクターまんまるミニライト (税込 ¥57)
参考上代 ¥オープン → 申込単位: 960 単位 **¥52**
12 種アソート / サイズ: 約Φ1.2×4cm



317 ミニオンズ4P鉛筆 (税込 ¥66)
参考上代 ¥オープン → 申込単位: 800 単位 **¥60**
サイズ: 約 17.5cm/2B/12 種アソート



318 キャラクター顔柄ポケットタオル (税込 ¥68)
参考上代 ¥オープン → 申込単位: 1,440 単位 **¥62**
12 種アソート / OPP 袋入り / サイズ: 約 18.4×9.2cm



319 キャラクター顔柄コインケース (税込 ¥68)
参考上代 ¥オープン → 申込単位: 1,440 単位 **¥62**
12 種アソート / OPP 袋入り
サイズ: 約 12.5×13cm / 材質: PVC



320 キャラクター顔柄ミニ巾着袋 (税込 ¥77)
参考上代 ¥オープン → 申込単位: 1152 単位 **¥70**
サイズ: 約 17×15cm / OPP 袋入り
16 種アソート



321 キャラクターエコバッグ (税込 ¥462)
参考上代 ¥オープン → 申込単位: 1,440 単位 **¥420**
サイズ: 約 52×45×5cm (持ち手含む)
収納時: 約 11.5×7cm / 3 種アソート

322 1個出し OK 静電気ダスター 24cm (税込 ¥141)

参考上代 ¥300 → 申込単位: 288 単位 **¥128**
のし箱入 / 箱サイズ: 約 25×3.3×3.3cm
本体色: 緑・赤・黄・青 (4色アソート)



323 1個出し OK ECO 粘着クリーナー (税込 ¥363)

参考上代 ¥1,800 → 申込単位: 48 単位 **¥330**
化粧箱入 / 箱サイズ: 約 12×7.5×18.5cm
本体サイズ: 全長 17cm



324 1個出し OK マルチ吸盤マット (税込 ¥262)

参考上代 ¥900 → 申込単位: 200 単位 **¥238**
箱入 / 本体サイズ: 約 20×8×1cm
PP袋 + 英語パッケージ入



325 1個出し OK フラワーポット (税込 ¥858)

参考上代 ¥1,400 → 申込単位: 144 単位 **¥780**
箱入 / 3色アソート / 材質: 陶器、ポリエステル
本体サイズ: 約 9×9×11.5cm



326 1個出し OK 薬用入浴剤 活気湯 (税込 ¥1,595)

参考上代 ¥3,600 → 申込単位: 24 単位 **¥1,450**
箱入 / 箱サイズ: 約 25×29.2×3.3cm / 30 袋入



327 1個出し OK タイマー付 アロマディフューザー (税込 ¥5,478)

参考上代 ¥6,880 → 申込単位: 10 単位 **¥4,980**
本体サイズ: 約 Φ7×12.5cm / USB 接続使用
タイマー付 / コード: 約 145cm 限定品



328 1個出し OK
ソーイングセット
 (税込 ¥150)
 参考上代 ¥350→
 申込単位: 240 単位 **¥136**

OPP 入 / サイズ: 約 9×5.2×0.7 cm
 セット内容: ハサミ, ボタン(白・黒)
 各 1 個, 縫い針, マチ針, 安全ピン 2 個,
 糸通し, 糸 6 種

名入れ代込み価格表 (税別)

短期名入れのみ	
版代 7,000 円 + 別途送料	
短期名入れ	
240 個	¥236

【名入れ範囲】
 本体: 15×50mm



定番色: 半透明



別色可能 (別途見積)
 名入れもできます

329 1個出し OK
ファッションアクセサリ
 (税込 ¥21)
 参考上代 ¥100→
 申込単位: 1,200 単位 **¥19**
 種類は指定できません。/ 限定品



330 1個出し OK
リストバンドウォッチ
 (税込 ¥152)
 参考上代 ¥1,800→
 申込単位: 200 単位 **¥138**
 OPP 袋入 / 材質: シリコン / 5 色アソート



331 1個出し OK
ビューティーラスパー
 (税込 ¥438)
 参考上代 ¥1,000→
 申込単位: 300 単位 **¥398**
 台紙付プリスターパック



332 1個出し OK
コンパクトおしゃれセットミラー付
 (税込 ¥306)
 参考上代 ¥800→
 申込単位: 240 単位 **¥278**
 箱入 / 箱サイズ: 約 14×5.3×4 cm
 限定品



333 1個出し OK
ファンシーミラー
 (税込 ¥208)
 参考上代 ¥500→
 申込単位: 300 単位 **¥189**
 OPP 袋入 / 本体サイズ: 約 10×14×0.6 cm
 本体色: 白
 【名入れサイズ】Φ45mm 以内

335 1個出し OK
ワインタオル
 (税込 ¥878)
 参考上代 ¥1,980→
 申込単位: 88 単位 **¥798**
 化粧箱入 / 本体サイズ: 約 70×30 cm
 箱サイズ: 約 27.5×8×7.5 cm

ワインタオル価格表 (税別)

1,672 個 (88×19 ケース) ~	
ラベル 1C	798 円
ラベル 4C	830 円

ファンシーでユーモア感たっぷりなワインボトル風のラッピングがされたタオル。見た目楽しんで後も普段使いたいのが魅力。



334 1個出し OK
LED ライト付コンパクトミラー
 (税込 ¥869)
 参考上代 ¥2,800→
 申込単位: 100 単位 **¥790**
 台紙付プリスター入
 サイズ: 約 11×8.5×1.5 cm
 本体色: 白 / 電源 23A/LR-V08 電池

名入れ代込み価格表 (税別)

※版代 7,000 + 別途送料	
300 個	257 円



336 1個出し OK
タオルケーキ LVA36
 (税込 ¥165)
 参考上代 ¥500→
 申込単位: 150 単位 **¥150**
 PP 袋入 / 本体サイズ: 約 20×20 cm / タオル 2 枚
 パッケージサイズ: 約 11×17×8 cm / 限定品

337 1個出し OK
タオルケーキ LVB003
 (税込 ¥308)
 参考上代 ¥500→
 申込単位: 150 単位 **¥280**
 PVC 箱入 / 本体サイズ: 約 30 cm×30 cm
 パッケージサイズ: 約 12×8.5×8 cm / 限定品

338 1個出し OK
タオルケーキ LVB004
 (税込 ¥308)
 参考上代 ¥500→
 申込単位: 150 単位 **¥280**
 PVC 箱入 / 本体サイズ: 約 30 cm×30 cm
 パッケージサイズ: 約 12×8 cm / 限定品



柄付きでいつもより華やかな爪のお手入れ
◀ 柄付きでいつもより華やかな爪のお手入れ ▶

339 1個出し OK **ネイルファイルキュート**
(税込 ¥36)
参考上代 ¥150 →
申込単位: 1,200 単位 **¥33**
個別 OPP 袋入 / 2 柄アソート
※柄は変更になる場合がございます。



340 1個出し OK **ネイルファイル**
(税込 ¥59)
参考上代 ¥100 →
申込単位: 600 単位 **¥54**
個別 OPP 袋入 / 2 柄アソート
※柄は変更になる場合がございます。

341 1個出し OK **ネイルファイル (無地)**
(税込 ¥86)
参考上代 ¥300 →
申込単位: 600 単位 **¥78**
個別 OPP 袋入 / 本体色: 黒

342 1個出し OK **オレンジスティック (50P)**
(税込 ¥328)
参考上代 ¥2,000 →
申込単位: 200 単位 **¥298**
50 本ずつ OPP 袋入 / 本体サイズ: 約 17.8cm

343 1個出し OK **ジェルブラシ**
(税込 ¥152)
参考上代 ¥380 →
申込単位: 240 単位 **¥138**
個別 OPP 袋入
※仕様は変更になる場合がございます。



344 1個出し OK **3STEP 爪磨き**
(税込 ¥185)
参考上代 ¥600 →
申込単位: 250 単位 **¥168**
化粧箱入 / 本体サイズ: 約 9.2×4×3cm
1 つに 3 つの磨き面



345 1個出し OK **ダストブラシ**
(税込 ¥438)
参考上代 ¥1,980 →
申込単位: 120 単位 **¥398**
個別 OPP 袋入 / 本体サイズ: 約 Φ3×7cm



346 1個出し OK **プチ宝石バックラブリーナ**
(税込 ¥869)
参考上代 ¥1,500 →
申込単位: 20 単位 **¥790**
箱入 / 本体サイズ: 約 8.7×6.6×3.6cm / 限定品



347 1個出し OK **ネイルチップ (12 枚入り)**
(税込 ¥218)
参考上代 ¥1,050 →
申込単位: 360 単位 **¥198**
ブラケース + 化粧箱入 / 30 種アソート



348 1個出し OK **ネイルドライヤー**
(税込 ¥878)
参考上代 ¥1,680 →
申込単位: 100 単位 **¥798**
パッキン袋 / 化粧箱入



Power Stone



ローズクォーツの
宝石言葉
愛を伝える
平和
感情の支え



349 1個出し OK **ローズクォーツ**
(税込 ¥10,868)
参考上代 ¥28,000 →
申込単位: 取り合せ 5 単位 **¥9,880**
ケース入 / 紙袋付 / 10mm 玉
パーツ: スワロフスキーガラス



マラカイトの
宝石言葉
子の保護
再会
魔と病の退散



350 1個出し OK **マラカイト**
(税込 ¥10,868)
参考上代 ¥28,000 →
申込単位: 取り合せ 5 単位 **¥9,880**
ケース入 / 紙袋付 / 10mm 玉
パーツ: スワロフスキーガラス



ムーンストーン
の
宝石言葉
健康
愛の予感
悪魔払い



351 1個出し OK **ローズクォーツ + ムーンストーン**
(税込 ¥10,868)
参考上代 ¥28,000 →
申込単位: 取り合せ 5 単位 **¥9,880**
ケース入 / 紙袋付 / 10mm 玉
パーツ・チャーム: 真鍮・14K 金メッキ



アクアマリンの
宝石言葉
幸福をもたらす
富
健康



352 1個出し OK **アクアマリン + ムーンストーン**
(税込 ¥10,868)
参考上代 ¥28,000 →
申込単位: 取り合せ 5 単位 **¥9,880**
ケース入 / 紙袋付 / 10mm 玉
パーツ・チャーム: 銀製

353 1個出し OK 短期海外
名入れ名入れ **バッグハンガーサークル**
(税込 ¥328)
参考上代 ¥1,500 →
申込単位: 100 単位 **¥298**
OPP 入 / 商品サイズ: 約 Φ4.5cm



(税別)

名入れ代込み価格表	
短期名入れのみ	版代 7,000 円 + 別途送料
短期 1C 名入れ	
100 個〜	¥548
500 個〜	¥386
海外名入れ	
3,000 個 1C-4C	¥330

354 1個出し OK 短期海外
名入れ名入れ **バッグハンガースクエア**
(税込 ¥374)
参考上代 ¥1,700 →
申込単位: 100 単位 **¥340**
OPP 入 / 商品サイズ: 約 4.5×4.5cm

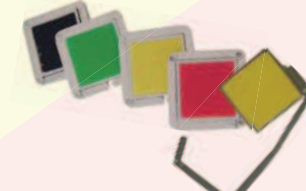

(税別)

名入れ代込み価格表	
短期名入れのみ	版代 7,000 円 + 別途送料
短期名入れ	
100 個〜	¥590
500 個〜	¥428
海外名入れ	
3,000 個 1C	¥360

355 1個出し OK 短期海外
名入れ名入れ **バッグハンガーハート**
(税込 ¥363)
参考上代 ¥1,700 →
申込単位: 100 単位 **¥330**
OPP 入 / 商品サイズ: 約 4.7×4.1cm



(税別)

名入れ代込み価格表	
短期名入れのみ	版代 7,000 円 + 別途送料
短期 1C 名入れ	
100 個〜	¥580
500 個〜	¥418
海外名入れ	
3,000 個 1C-4C	¥340

356 1個出し OK 短期海外
名入れ名入れ **バッグハンガーヘキサゴン**
(税込 ¥385)
参考上代 ¥1,700 →
申込単位: 100 単位 **¥350**
OPP 入 / 商品サイズ: 約 Φ4.5cm / 限定品



(税別)

名入れ代込み価格表	
短期名入れのみ	版代 7,000 円 + 別途送料
短期 1C 名入れ	
100 個〜	¥600
500 個〜	¥438
海外名入れ	
3,000 個 1C-4C	¥380



357 1個出し OK **バッグハンガーフラワー**
(税込 ¥385)
参考上代 ¥2,000 →
申込単位: 100 単位 **¥350**
OPP 入 / 商品サイズ: 約 4.5×4.5cm



358 1個出し OK **バッグハンガーキュート**
(税込 ¥438)
参考上代 ¥2,200 →
申込単位: 100 単位 **¥398**
OPP 入 / 商品サイズ: 約 4.5×4.5cm

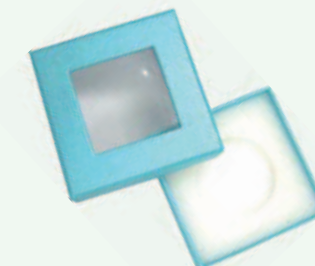
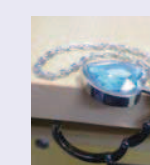

359 1個出し OK **バッグハンガー化粧箱**
(税込 ¥110)
参考上代 ¥300 →
申込単位: 100 単位 **¥100**
OPP 入 / 商品サイズ: 約 8.7×8.7×2.2cm
限定品

360 1個出し OK **グローブホルダー**
(税込 ¥438)
参考上代 ¥1,800 →
申込単位: 100 単位 **¥398**
OPP 入



361 ^{1個出し} OK NEW キッチンクロス 9枚重ね

参考上代 ¥195 →
申込単位: 600 単位 **¥88** (税込 ¥97)
OPP入 / サイズ: 約30×30cm/3柄アソート



あいまっ回りやお気持ちの品に
9枚重ねで高級感のある
定番のキッチンクロスです

362 ^{1個出し} OK 吸水万能クロス

参考上代 ¥980 →
申込単位: 480 単位 **¥80** (税込 ¥88)
台紙付 OPP入 / サイズ: 約38×38cm



吸水性抜群!
場所を問わず大活躍!

363 ^{1個出し} OK ループ付 カラータオルダスター (3枚組)

参考上代 ¥200 →
申込単位: 360 単位 **¥138** (税込 ¥152)
OPP入 / 商品サイズ: 約15×20cm
3枚組 (ピンク・ブルー・イエロー) / 限定品

補充に便利なループ付き!
パイル地でよく拭き取れる♪



364 名刺ポケット白タオル 5P

参考上代 ¥1,000 →
申込単位: 80 単位 **¥598** (税込 ¥658)
OPP入 / 180 羽 / 名刺ポケット付



365 食品用ラップ (30cm×20m)

参考上代 ¥180 →
申込単位: 48×5 単位 **¥132** (税込 ¥145)
30cm×20m
※パッケージは変更になる場合がございます。



366 ニューポリラップ

参考上代 ¥220 →
申込単位: 50×10 単位 **¥145** (税込 ¥160)
30cm×20m
※パッケージは変更になる場合がございます。



367 ^{1個出し} OK 鉄瓶 (鉄やかん・急須)

参考上代 ¥8,800 →
申込単位: 12 単位 **¥3,980** (税込 ¥4,378)
本体サイズ: 約16×16×10cm
容量: 800ml / 重量: 1400g
素材: 鉄 / 箱入



Point!

- ・使うだけで鉄分補給ができます。
- ・そのまま直火にかけることができます。
- ・緑茶だけでなく中国茶、珈琲、紅茶などを飲むときもまろやかな味を楽しめます。
- ・鉄瓶はガス、IH、ストーブの上、囲炉裏の薪火、も対応できます。

368 ^{1個出し} OK 麦飯石 (25Kg)

参考上代 ¥60,000 →
申込単位: 1 単位 **¥39,000** (税込 ¥42,900)
※お試しの500gもあります → **¥800** (別途送料)

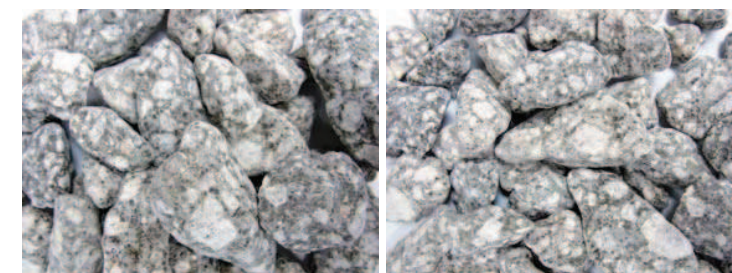

Point!

アルカリ性を中性に近づけ水を浄水
濁りや汚れを吸着しろ過します。
浴槽・水槽・花瓶・水質改善・土壌改良に。

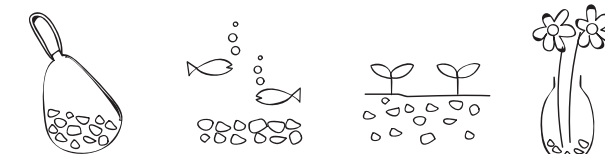

花瓶に入ればお花長持ち!

369 ^{1個出し} OK 白元 野菜の農業減らし

参考上代 ¥1,180 →
申込単位: 40 単位 **¥472** (税込 ¥519)
限定品
※1セット出し (本体1個 + 詰替え用2個)



370 DX ステンレスキッチンバサミ

参考上代 ¥500 →
申込単位: 240×2 以上 **¥145** (税込 ¥160)
台紙付プリスターパック入 / 耐熱温度: 70度
台紙サイズ: 25.5×10.5×1cm



371 ^{1個出し} OK ダイヤモンド トリプルシャープナー

参考上代 ¥3,980 →
申込単位: 24 単位 **¥1,500** (税込 ¥1,650)
プリスターパック入 / 目の粗さ: #325
材質: 地金: 刃物鋼 (表面 / ダイヤモンド粒子)
ハンドル: 強化積層合板 / 限定品



372 1個出し OK LEDライト付デジタル歩数計

(税込 ¥649)
参考上代 ¥1,800 →
申込単位: 80 単位 **¥590**
化粧箱入 / 本体サイズ: 約 7.3×4.3×2.3 cm
箱サイズ: 約 7.5×4.5×3 cm

歩数計&LEDライトの
便利アイテム



ライト部分
角度調節可能

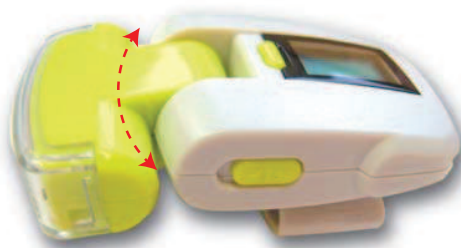

373 1個出し OK シンプル歩数計

(税込 ¥196)
参考上代 ¥900 →
申込単位: 250 単位 **¥178**
化粧箱入 / 本体サイズ: 約 4.8×3.5×2.2 cm



374 1個出し OK 投射時計付LEDライト歩数計

(税込 ¥658)
参考上代 ¥2,800 →
申込単位: 100 単位 **¥598**
箱入 / 本体サイズ: 約 5.6×5.3×2.9 cm
箱サイズ: 約 5.8×6.2×3 cm
本体色: 青 × 白 / 機能: 投射時計、歩数計、
LEDライト、カロリー計算 / 限定品



375 1個出し OK 伸縮孫の手(のし箱入)

(税込 ¥97)
参考上代 ¥250 →
申込単位: 400 単位 **¥88**
のし箱入 / 箱サイズ: 約 3×20.5×1.6 cm

のし箱入り
配布や粗品に大活躍!



376 1個出し OK 携帯爪切り

(税込 ¥209)
参考上代 ¥300 →
申込単位: 500 単位 **¥190**
化粧箱入 / 本体サイズ: 約 10×1.2 cm
本体色: シルバー

名入れ代込み価格表
版代7,000円+別途送料
500個 **¥278**

【名入れ範囲】
6×36mm



377 1個出し OK カロリー計算付デジタル歩数計

(税込 ¥658)
参考上代 ¥1,000 →
申込単位: 100 単位 **¥598**
箱入 / 本体サイズ: 約 6×11.5×3 cm
本体色: 青、紫(2色アソート)
5桁表示 / 限定品

今日の消費
カロリーは?



378 1個出し OK 舌ブラシ

(税込 ¥87)
参考上代 ¥300 →
申込単位: 240 単位 **¥79**
プリストアバック入 / 色: グリーン / 限定品

準大賞
コンテスト
受賞商品

口臭対策



379 1個出し OK カラフル足つぼマット

(税込 ¥878)
参考上代 ¥1,800 →
申込単位: 120 単位 **¥798**
化粧箱入 / 本体サイズ: 約 34×34×3 cm

二つ折りでまで
持ち運びに便利!



380 1個出し OK 健康管理計算機

(税込 ¥1,749)
参考上代 ¥2,980 →
申込単位: 10 単位 **¥1,590**

箱入 / 機能: 身体肥満度計算・表示 / 正常体重
範囲の提示 / 過剰体重量の計算 / 腹部肥満度測定
(WHR) / 脈拍測定 / 12桁一般電子計算機 / 限定品

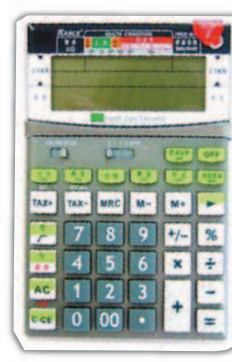

381 1個出し OK トラベルエアー枕

(税込 ¥218)
参考上代 ¥980 →
申込単位: 240 単位 **¥198**
OPP入 / 本体サイズ: 約 37×24.5 cm
本体色: 赤、黒、紺、水色(4色アソート)
※ベルベットのような感触の枕です

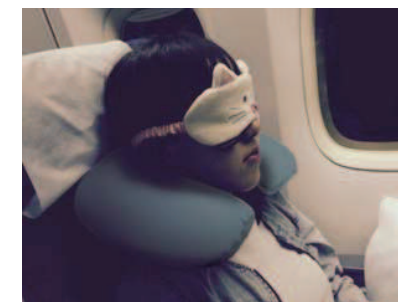

382 1個出し OK ホテル用簡易スリッパ

(税込 ¥76)
参考上代 ¥250 →
申込単位: 400 単位 **¥69**
OPP入 / 本体サイズ: フリーサイズ
材質: 不織布



383 おでかけウェットティッシュ
10枚入り 3P+1P(4P)

参考上代 ¥240 →
申込単位: (96×3)288 単位 **¥160**
1シートサイズ: 約 15×20 cm
10枚入パッケージサイズ: 約 8×15.5×1 cm
パッケージサイズ: 約 10.5×19×4.5 cm
中国製 / レーヨン、ポリエステル、水、エタノール
PG塩化ベンザルコニウム他



384 1個出し OK スクワラン保湿ケア

(税込 ¥121)
参考上代 ¥500 →
申込単位: 500 単位 **¥110**
台紙付 OPP 袋入



385 1個出し OK 歯磨き粉絞り器

(税込 ¥528)
参考上代 ¥980 →
申込単位: 200 単位 **¥480**
箱入



386 1個出し OK 頭皮マッサージ器

(税込 ¥658)
参考上代 ¥2,000 →
申込単位: 120 単位 **¥598**
箱入



頭皮の血行を促進し、髪を地肌から健康に
して美しい髪を育てます。指先では届き
にくい頭皮をすみずみまでマッサージし、髪
や地肌をリフレッシュ!

387 1個出し OK フォーステップシェイブ

(税込 ¥1,078)
参考上代 ¥2,980 →
申込単位: 120 単位 **¥980**
箱入



気になつたエラスト部分を
ギュッと引き締め、シェ
イブアップをサポート!

388 1個出し OK コンパクトデジタル体重計

(税込 ¥1,958)
参考上代 ¥2,880 →
申込単位: 20 単位 **¥1,780**
化粧箱入 / 2柄アソート(ハートピンク、ピアノ黒)
本体サイズ: 約 23.5×19 cm(表示部分引出時)



389 1個出し OK 化粧筆16本セット(フロ仕様)

(税込 ¥8,778)
参考上代 ¥12,000 →
申込単位: 10 単位 **¥7,980**
PP入 / ポーチサイズ: 約 27×17×3 cm
重量: 約 470g / 限定品



収納状態

筆セットを入れるポーチ付き

390 1個出し短期 OK 名入れ レターオープナー

参考上代 ¥200 → (税込 ¥75)
申込単位: 500 単位 **¥68**

PP 袋入 / 本体色: 白
本体サイズ: 約 5×6(7)×0.3 cm () は凸部分

【名入れ範囲】
20×40mm

(税別)

名入れ代込み価格表	
短期名入れのみ	版代7,000円+別途送料
短期名入れ	500個 ¥128



391 1個出し短期 OK 名入れ アルミ名刺入れ

参考上代 ¥800 → (税込 ¥218)
申込単位: 200 単位 **¥198**

箱入 / 本体色: シルバー
本体サイズ: 約 6×9.3×0.5 cm

【名入れ範囲】
12×50mm

名入れ代込み価格表	
短期名入れのみ	版代7,000円+別途送料
短期名入れ	200個 ¥424



392 1個出し短期 OK 名入れ ステンレス製 ECO カレンダー (S)

参考上代 ¥1,000 → (税込 ¥438)
申込単位: 200 単位 **¥398**

箱入 / 本体サイズ: 約 9.5×6.2×3 cm

【名入れ範囲】
10×50mm

※海外名入は別途お見積り致します。

(税別)

名入れ代込み価格表	
短期名入れのみ	版代7,000円+別途送料
短期名入れ	200個 ¥574



393 1個出し短期 OK 名入れ ステンレス製 ECO カレンダー (L)

参考上代 ¥1,200 → (税込 ¥605)
申込単位: 200 単位 **¥550**

箱入 / 本体サイズ: 約 10.5×8.8×3.3 cm

【名入れ範囲】
10×50mm

※海外名入は別途お見積り致します。

(税別)

名入れ代込み価格表	
短期名入れのみ	版代7,000円+別途送料
短期名入れ	200個 ¥726



394 1個出し短期 OK 名入れ ソーラーカード電卓

参考上代 ¥1,000 → (税込 ¥185)
申込単位: 500 単位 **¥168**

箱入 / サイズ: 約 8.5×5.5×0.3 cm
凹凸ボタンタイプ / 限定品



395 1個出し短期 OK 名入れ キーボード付タブレットケース

参考上代 ¥2,980 → (税込 ¥1,298)
申込単位: 50 単位 **¥1,180**

OPP 入 / 本体: 約 23×14.5×3.5 cm / コード: 約 30 cm
対応タブレットサイズ: 約 H10 ~ 22×W12.5 cm まで
※microUSB 端子



定番色: 黒

396 国産筆ペン

参考上代 ¥150 → (税込 ¥88)
申込単位: 2,000 単位 **¥80**

PP 袋入 / 本体サイズ: 約 0.9×16.5 cm
本体柄: 黒 / 材質: ポリエチレン・ポリエ
ステル水性染料インク



397 1個出し短期 OK システム手帳 NEW

参考上代 ¥3,800 → (税込 ¥869)
申込単位: 60 単位 **¥790**

PP 袋入 / サイズ: 約 10.5×14.5 cm
本体色: 茶、黒 (2色アソート) / 8桁電卓 / 限定品



398 オフセット OK プリンター用伝票各種

参考上代 ¥13 → (税込 ¥10)
申込単位: 2,000 単位 **¥9**

箱入 / 本体サイズ: A4 サイズ

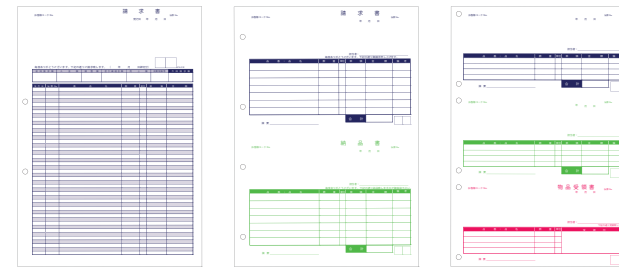

A. 請求書 B. 納品書・請求書 C. 受領書

399 オフセット OK 納品書・請求書 / 受領書 2枚

参考上代 ¥26 → (税込 ¥21)
申込単位: 1,000 単位 **¥19**

箱入 / 本体サイズ: A4 サイズ



400 1個出し短期 OK シュレッターバサミ 3枚刃

参考上代 ¥1,600 → (税込 ¥605)
申込単位: 100 単位 **¥550**

化粧箱入 / 箱サイズ: 約 8.5×18.5×1 cm
本体サイズ: 全長 17.5 cm



401 1個出し短期 OK シュレッターバサミ 5枚刃

参考上代 ¥1,800 → (税込 ¥638)
申込単位: 80 単位 **¥580**

化粧箱入 / 箱サイズ: 約 9×18.5×2 cm
本体サイズ: 全長 17.5 cm



書類整理・書類処分に

402 1個出し短期 OK 名入れ メジャー 1m キーホルダー付

参考上代 ¥300 → (税込 ¥97)
申込単位: 600 単位 **¥88**

OPP 袋入 / 本体色: 青
本体サイズ: 約 5×3.8×1 cm



別途見積りで別型も可能



403 1個出し短期 OK ハンドラベラー

参考上代 ¥5,000 → (税込 ¥858)
申込単位: 10 単位 **¥780**

化粧箱入 / 赤・青・黄 (3色アソート)



404 1個出し短期 OK 蛍光カラーラベラーの玉 (500枚×10巻)

参考上代 ¥1,680 → (税込 ¥429)
申込単位: 100 単位 **¥390**

5色アソート



カラフル

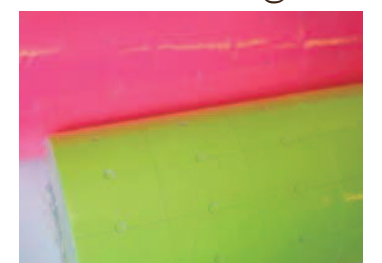

レジャーにオススメ! リュック&バッグ



リュックに入れたままスマホ & バッテリー充電! ポートは側面なので使用時は見た目スッキリ!



405 1個出し OK USB ポート付リュック (税込 ¥2,618)
参考上代 ¥9,800 → 申込単位: 12 単位 **¥2,380**
サイズ: 約 42×31 cm
本体色: グレー、ブラック、ネイビー (3色アソート)



406 1個出し OK キャリーバッグ (税別) (税込 ¥968)
参考上代 ¥1,680 → 申込単位: 50 単位 **¥880**
素材: 600D オックスフォード

名入れ代込み価格表	
海外名入れ	1,000 個 ~ ¥980

定番色以外のお色も1,000単位より承ります!



定番色: 緑

買い物後や帰宅前の荷物、お土産や旅行の荷物、コンパクトなサイズから広げられる便利なキャリーバッグ

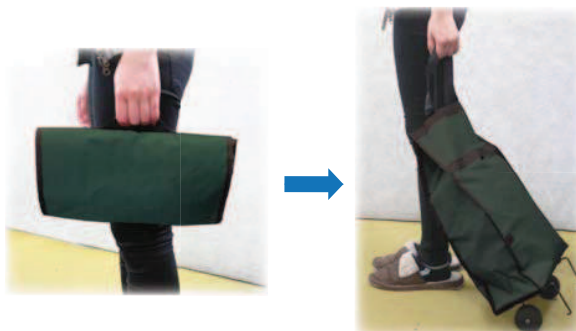

Variety



407 1個出し OK ワンダーハンガー (税込 ¥528)
参考上代 ¥1,980 → 申込単位: 48 単位 **¥480**
箱入・8 個セット



408 1個出し OK 不織布靴いれケース (税込 ¥768)
参考上代 ¥1,800 → 申込単位: 64 (32×2) 単位 **¥698**
化粧箱入
サイズ: 約 70×60×15 cm



409 1個出し OK ダミー防犯カメラ (税込 ¥759)
参考上代 ¥1,000 → 申込単位: 100 単位 **¥690**
化粧箱入 / 箱サイズ: W10.5×D5.5×H20.5 cm

SEASON ITEM

410 1個出し OK ネックウォーマー (税込 ¥198)
参考上代 ¥398 → 申込単位: 300 単位 **¥180**
OPP 入 / 本体サイズ: 約 28×27 cm
3 色アソート (色は変更になる場合がございます。)



411 1個出し OK スヌードタイプマフラー (税込 ¥548)
参考上代 ¥1,200 → 申込単位: 50 単位 **¥498**
OPP 入 / サイズ Φ55 cm / 2 色アソート
材質: ポリエステル 90%、アクリル 10%



412 1個出し OK 電池式カイロ (税込 ¥616)
参考上代 ¥1,980 → 申込単位: 100 単位 **¥560**
箱入 / 本体サイズ: 約 Φ7.5×2.5 cm
4 色アソート / 単三電池 2 本 (別売) / 限定品



413 1個出し OK ふわふわ毛布 (税込 ¥3,058)
参考上代 ¥4,500 → 申込単位: 20 単位 **¥2,780**
OPP 入 / サイズ: 約 150×200 cm / 4 色アソート
材質: ポリエステル



ベッドすっぽり大判サイズで掛布団にからはみ出さず、ふわふわなさわり心地。



Variety

414 1個出し OK ドリンクホルダー (税込 ¥328)
参考上代 ¥480 → 申込単位: 120 単位 **¥298**
化粧箱入



ぱくっと挟んで
どこでもホルダー♪

415 1個出し OK まきまき COOL! (税込 ¥185)
参考上代 ¥980 → 申込単位: 240 単位 **¥168**
サイズ: 約 100×4.5 cm
本体色: 青



416 1個出し OK ザブザブボール (税込 ¥152)
参考上代 ¥600 → 申込単位: 240 単位 **¥138**
OPP 入・3 個セット



洗濯機に
放り込むだけで、
洗浄力UP!
洗濯物の絡みを抑え、
叩き洗い効果で汚れを
スッキリ落とします

お洗濯日和♪

417



ハンドソープギフト箱入り HS-28
 参考上代 ¥ オープン → (税込 ¥ 308)
 申込単位: 48 単位 **¥ 280**
 ジェルハンドソープ 200ml

418



セット内容: AYK-AM
 ●花王ワンパックアタック 3包 ×1 ●ライオンチャームグリーン ×1 ●除菌キッチンクリーナー 24 枚 ×1 ●洗濯機用クリーナー M ×1

まっ白・消臭 バラエティ洗剤セット
 参考上代 ¥ 1,000 → (税込 ¥ 880)
 申込単位: 30 単位 **¥ 800**

419



セット内容: AYK-BM
 ●花王ワンパックアタック 3包 ×2 ●ライオンリード冷凍も冷蔵も新鮮保存バッグ S3 枚 ×1 ●オレンジジェルハンドソープ ×1 ●除菌キッチンクリーナー 24 枚 ×1 ●洗濯機用クリーナー M ×1

まっ白・消臭 バラエティ洗剤セット
 参考上代 ¥ 1,500 → (税込 ¥ 1320)
 申込単位: 24 単位 **¥ 1,200**

420



セット内容: AYK-CM
 ●花王アタックスーパークリアジェル ×1 ●ライオンリード冷凍も冷蔵も新鮮保存バッグ S3 枚 ×1 ●除菌キッチンクリーナー 24 枚 ×1

まっ白・消臭 バラエティ洗剤セット
 参考上代 ¥ 2,000 → (税込 ¥ 1,760)
 申込単位: 12 単位 **¥ 1,600**

421



セット内容: KEX-25
 ●アタック抗菌 EX スーパークリアジェル本体 900g ●ソフターフレグランスグリーンの香り本体 600ml ●ソフターフレグランスグリーンの香り詰め替え 480ml ●洗たく槽クリーナー ●キッチンブリーチ

クリーンセット KEX-25
 参考上代 ¥ 2,500 → (税込 ¥ 2,200)
 申込単位: 10 単位 **¥ 2,000**

422



セット内容: KEX-30
 ●アタック抗菌 EX スーパークリアジェル本体 900g ●ソフターフレグランスグリーンの香り本体 600ml ●ソフターフレグランスグリーンの香り詰め替え 480ml ×3 ●洗たく槽クリーナー

クリーンセット KEX-30
 参考上代 ¥ 3,000 → (税込 ¥ 2,640)
 申込単位: 8 単位 **¥ 2,400**

423



セット内容: KEX-40
 ●アタック抗菌 EX スーパークリアジェル本体 900g ●アタック抗菌 EX スーパークリアジェル詰め替え 770g ●ソフターフレグランスグリーンの香り本体 600ml ●ソフターフレグランスグリーンの香り詰め替え 480ml ×3 ●洗たく槽クリーナー

クリーンセット KEX-40
 参考上代 ¥ 4,000 → (税込 ¥ 3,520)
 申込単位: 6 単位 **¥ 3,200**

424



セット内容: KEX-50
 ●アタック抗菌 EX スーパークリアジェル本体 900g ●アタック抗菌 EX スーパークリアジェル爪 770g ×2 ●ソフターフレグランスグリーンの香り本体 600ml ●ソフターフレグランスグリーンの香り詰め替え 480ml ×4

クリーンセット KEX-50
 参考上代 ¥ 5,000 → (税込 ¥ 4,400)
 申込単位: 6 単位 **¥ 4,000**

425 1個出し OK



【セット内容】
 ウォッシュタオル ×1、スポンジ ×1、ブラシ ×1、トレー (S) ×1

ディアホワイト S
 参考上代 ¥ 1,500 → (税込 ¥ 990)
 申込単位: 48 単位 **¥ 900**
 1502/ 箱入
 箱サイズ: 約 32×24×7 cm/ 限定品

426 1個出し OK



【材質】
 側地...ポリエステル 80%
 綿 20%
 中綿...ポリエステル 100%

MCM マルチカラー
 参考上代 ¥ 5,000 → (税込 ¥ 3,300)
 申込単位: 10 単位 **¥ 3,000**
 5053(ブルー・ベージュ)/ 箱入
 箱サイズ: 約 48.5×33×10 cm/ 限定品
 本体サイズ: 約 190×190 cm

427 1個出し OK



【材質】
 側地...ポリエステル 100%
 中綿...ポリエステル 90%
 シルク 10%

MCM シルク混肌布巾
 参考上代 ¥ 5,000 → (税込 ¥ 3,300)
 申込単位: 8 単位 **¥ 3,000**
 7052(エンジ・ネイビー)/ 箱入
 箱サイズ: 約 50×36×13 cm/ 限定品
 本体サイズ: 約 190×190 cm

428 1個出し OK



【材質】
 側地...ポリエステル 100%
 中綿...ポリエステル 50%
 シルク 49%
 その他 1%

MCM シルク混肌布巾
 参考上代 ¥ 5,000 → (税込 ¥ 3,300)
 申込単位: 8 単位 **¥ 3,000**
 MQ6052(ブルー・ベージュ)/ 箱入
 箱サイズ: 約 50×36×15 cm/ 限定品
 本体サイズ: 約 140×190 cm

429 1個出し OK



【材質】
 側地...ポリエステル 100%
 綿 20%
 中綿...ポリエステル 90%
 シルク 10%

MCM シルク混肌掛布巾
 参考上代 ¥ 8,000 → (税込 ¥ 5,280)
 申込単位: 8 単位 **¥ 4,800**
 6082(ベージュ)/ 箱入
 箱サイズ: 約 51.5×36.5×15 cm/ 限定品
 本体サイズ: 約 140×190 cm

430 1個出し OK



【材質】
 側地...ポリエステル 80%
 綿 20%
 中綿...ポリエステル 90%
 シルク 10%

MCM シルク混肌布巾
 参考上代 ¥ 8,000 → (税込 ¥ 5,280)
 申込単位: 8 単位 **¥ 4,800**
 MQ8082(グリーン・ベージュ)/ 箱入
 箱サイズ: 約 51×37×13 cm/ 限定品
 本体サイズ: 約 140×190 cm

431 1個出し OK



サクラクレパス監修 毛筆書道セット
 参考上代 ¥ 2,500 → (税込 ¥ 1,650)
 申込単位: 60 単位 **¥ 1,500**
 箱入 / 箱サイズ: 約 33×26×5 cm/ 限定商品
 セット内容: 太筆、硯、墨、水差、下敷、文鎮筆皿、半紙 10 枚

SOLD OUT

432 1個出し OK



【セット内容】
 バスタオル ×1: 約 60×120 cm
 ウォッシュタオル ×2: 約 34×35 cm

マリオバレンチノベルナルド B1W2
 参考上代 ¥ 3,000 → (税込 ¥ 1,980)
 申込単位: 40 単位 **¥ 1,800**
 MVT3021(ブルー・ベージュ)
 化粧箱入り / 箱サイズ: 約 22.5×33×5 cm

433 1個出し OK



【セット内容】
 バスタオル ×1: 約 60×120 cm
 フェイスタオル ×2: 約 34×80 cm
 ウォッシュタオル ×3: 約 34×35 cm

マリオバレンチノベルナルド B1F2W3
 参考上代 ¥ 5,000 → (税込 ¥ 3,300)
 申込単位: 20 単位 **¥ 3,000**
 MVT5021(ブルー・ベージュ)
 化粧箱入り / 箱サイズ: 約 35×39×7 cm

434 1個出し OK



B.H. ポロクラブ タオルセット F1W1B1
 参考上代 ¥ 3,000 → (税込 ¥ 1,980)
 申込単位: 48 単位 **¥ 1,800**
 箱入 / 箱サイズ: 約 24×33×6 cm/ 限定品

435 1個出し OK



ViVi タオルセット F2W1H1
 参考上代 ¥ 2,000 → (税込 ¥ 1,320)
 申込単位: 60 単位 **¥ 1,200**
 Vi2005(ピンク・ブルー)
 箱入 / 箱サイズ: 約 20×31×5 cm/ 限定品

436 1個出し OK



ViVi タオルセット B1F1H1
 参考上代 ¥ 2,500 → (税込 ¥ 1,650)
 申込単位: 48 単位 **¥ 1,500**
 Vi2505(ピンク・ブルー)
 箱入 / 箱サイズ: 約 23×33×6 cm/ 限定品

437 1個出し OK



ViVi タオルセット B1F1W1H2
 参考上代 ¥ 3,000 → (税込 ¥ 1,980)
 申込単位: 48 単位 **¥ 1,800**
 Vi3005(ブルー)
 箱入 / 箱サイズ: 約 24×33×6 cm/ 限定品

438 1個出し OK



西川リビング お昼寝ケット (ハーブケット)
 参考上代 ¥ 4,000 → (税込 ¥ 2,640)
 申込単位: 30 単位 **¥ 2,400**
 化粧箱入り / 箱サイズ: 約 44×34×8 cm 限定品

寝具

当製品は日本国内で開発・製造。確かな技術と品質をお届け致します。価格・デザインは予告無しに変更する場合がございますので、予めご了承ください。

439 1個出し OK



439 羽毛毛布 1.4kg
 参考上代 ¥ 92,000 → (税込 ¥ 62,700)
 申込単位: 6 単位 **¥ 57,000**
 1 個出し OK → (税込 ¥ 68,200) **¥ 62,000**
 詳細
 ダウン: 90%

- ◆羽毛布団
側地...綿 100%(両面同柄)
詰物...WDD93%(嵩高 12.5cm 以上)
- ◆羊毛混敷ふとん
側地...表綿 100%(両面同柄)
詰物...ウール 50%, エステル 50%
中芯 50mm
- ◆ダウンケット
側地...綿 100%(両面同柄)
詰物...WDD93%(嵩高 12.5cm 以上)
- ◆羊毛混敷パット
側地...表綿 100%(両面同柄)
詰物...ウール 50%, エステル 50%
- ◆まくら
側地...綿 100%, 羽 & パイプ

440

440 羽毛毛布 S3 点セット ツインキルト
 参考上代 ¥ 130,000 → (税込 ¥ 90,200)
 申込単位: 2 単位 **¥ 82,000**
 詳細
 羽毛ふとん: 150×210cm(1.4kg)
 羊毛混敷ふとん: 100×210cm(4.5kg)
 まくら: 43×63cm

441

441 羽毛毛布 W4 点セット
 参考上代 ¥ 182,000 → (税込 ¥ 125,400)
 申込単位: 1 単位 **¥ 114,000**
 詳細
 羽毛ふとん: 190×210cm(1.8kg)
 羊毛混敷ふとん: 100×210cm(6.0kg)
 まくら ×2: 43×63cm

442

442 羽毛毛布 S5 点セット
 参考上代 ¥ 192,000 → (税込 ¥ 137,500)
 申込単位: 1 単位 **¥ 125,000**
 詳細
 羽毛ふとん: 150×210cm(1.4kg)
 ダウンケット: 100×210cm(0.4kg)
 羊毛混敷ふとん: 100×210cm(4.5kg)
 羊毛混敷パット: 100×210cm(2.0kg)
 まくら: 43×63cm

443

443 羽毛毛布 W6 点セット
 参考上代 ¥ 268,800 → (税込 ¥ 192,500)
 申込単位: 1 単位 **¥ 175,000**
 詳細
 羽毛ふとん: 190×210cm(1.8kg)
 ダウンケット: 190×210cm(0.6kg)
 羊毛混敷ふとん: 100×210cm(6.0kg)
 羊毛混敷パット: 100×210cm(3.0kg)
 まくら ×2: 43×63cm

1個～購入可能です。(1個出し価格+別途送料)

永谷園 シリーズ

P.73



444 お茶づけ海苔 5袋箱入
(税込 ¥397)
参考上代 ¥500 →
申込単位: 50 単位 **¥368**
化粧箱 / 5 袋入



445 鯉ふりかけ 5袋箱入
(税込 ¥469)
参考上代 ¥500 →
申込単位: 50 単位 **¥434**
化粧箱 / 5 袋入



448 お徳用カップ麺
(税込 ¥147)
参考上代 ¥オープン →
※北海道・中国・四国・九州は発送不可
申込単位: 824×10 ケース以上 **136円**
PP 袋入 / 商品サイズ: 約Φ14.5×7cm
5 種類 (塩ラーメン or 醤油ラーメン or 味噌ラーメン or ソース焼きそば or カレー南蛮うどん)

446 お茶づけ海苔 3袋パック
(税込 ¥168)
参考上代 ¥500 →
申込単位: 200 単位 **¥156**
OPP/3 袋入

447 さけお茶づけ 3袋パック
(税込 ¥216)
参考上代 ¥500 →
申込単位: 200 単位 **¥200**
OPP/3 袋入

人気のエナジードリンクの NEWフェイス



449 レッドマムジ
(税込 ¥378)
参考上代 ¥オープン →
申込単位: 30×3 ケース単位 **¥350**
100ml / 45×107mm

450 健康飲料シリーズ

申込単位: 50 本入 × 取り合せ 10 ケース以上 (100ml・10 本パック)

A 漢薬 スーパーソッポン 参考上代 ¥120 → ¥59 (税込 ¥64)	B 純製赤まむし 参考上代 ¥120 → ¥59 (税込 ¥64)	C 漢薬 ローヤルゼリー200 参考上代 ¥120 → ¥64 (税込 ¥69)	D 純製赤まむし 黒ラベル 参考上代 ¥120 → ¥64 (税込 ¥69)	E 漢薬梅ドリンク 参考上代 ¥120 → ¥76 (税込 ¥82)	F ローヤルゼリー 300 参考上代 ¥150 → ¥76 (税込 ¥82)
G リショット もも風味 参考上代 ¥120 → ¥88 (税込 ¥95)	H ウコンドリンク 参考上代 ¥150 → ¥100 (税込 ¥108)	I フィッシュ コラーゲン 参考上代 ¥150 → ¥100 (税込 ¥108)	J 漢薬ブルーベリー エース 参考上代 ¥150 → ¥100 (税込 ¥108)	K リポルタミン EX1500 参考上代 ¥200 → ¥110 (税込 ¥121)	L 新リポルサン D 参考上代 ¥250 → ¥116 (税込 ¥128)

451 サンガリアドリンク各種

申込単位: 24×30 ケース以上 (a・b・c・d・e・f)、30×30 ケース以上 (g・h)

a あなたのお茶 500ml 参考上代 ¥150 → ¥100 (税込 ¥108)	b あなたの香ばし 麦茶 500ml 参考上代 ¥150 → ¥100 (税込 ¥108)	c あなたの烏龍茶 500ml 参考上代 ¥150 → ¥100 (税込 ¥108)	d ポストニック ウォーター 500ml 参考上代 ¥150 → ¥110 (税込 ¥119)	e 天然水 PET 500ml 参考上代 ¥150 → ¥110 (税込 ¥119)	f 伊賀の天然水 強炭酸レモン 500ml 参考上代 ¥150 → ¥94 (税込 ¥102)
g あなたの抹茶入り お茶 190ml 缶 参考上代 ¥120 → ¥60 (税込 ¥65)	h あなたの烏龍茶 190ml 缶 参考上代 ¥120 → ¥60 (税込 ¥65)				

サンガリア製品も取り合せできます。写真以外の製品も取り扱っております。詳しくはお問い合わせください。

1個～購入可能です。(販売価格 + 別途送料) ※1 個出し OK の表記のある商品に限りです

Foods

P.74

申込単位: 14×A～C 取り合せ 3 ケース以上

452 A 讃岐うどん 参考上代 ¥2,000 → (税込 ¥907) 申込単位: 14 単位 ¥840 サイズ: 約36×21×3.5cm/900g (50g×18束) 紙箱入り包装済みシュリンクパック	453 B 日本そば 参考上代 ¥2,000 → (税込 ¥907) 申込単位: 14 単位 ¥840 サイズ: 約36×21×3.5cm/900g (50g×18束) 紙箱入り包装済みシュリンクパック	454 C 讃岐そうめん 参考上代 ¥2,000 → (税込 ¥907) 申込単位: 14 単位 ¥840 サイズ: 約36×21×3.5cm/900g (50g×18束) 紙箱入り包装済みシュリンクパック
--	---	---

455 KYT-10A 京竹風庵想 参考上代 ¥1,000 → (税込 ¥972) 申込単位: 24 単位 ¥900 化粧箱入 / 箱サイズ: 185×225×38mm/320g ●月のせせらぎ/パニラ ×3 ●月のせせらぎ/イチゴ ×2 ●京羊羹こし ●黒糖餅	456 KYT-15A 京竹風庵想 参考上代 ¥1,500 → (税込 ¥1,458) 申込単位: 18 単位 ¥1,350 化粧箱入 / 箱サイズ: 252×338×38mm/516g ●月のせせらぎ/パニラ ×3 ●月のせせらぎ/イチゴ ×3 ●月のせせらぎ/ココア ×4 ●京羊羹こし ×2 ●黒糖餅	457 KYT-20A 京竹風庵想 参考上代 ¥2,000 → (税込 ¥1,944) 申込単位: 12 単位 ¥1,800 化粧箱入 / 箱サイズ: 251×337×38mm/700g ●月のせせらぎ/パニラ ×2 ●月のせせらぎ/イチゴ ×2 ●ココア ×2 ●京羊羹こし ×2 ●京羊羹抹茶 ●黒糖餅 ×3	458 KYT-30A 京竹風庵想 参考上代 ¥3,000 → (税込 ¥2,916) 申込単位: 8 単位 ¥2,700 化粧箱入 / 箱サイズ: 314×428×40mm/1233g ●月のせせらぎ/パニラ ×3 ●月のせせらぎ/イチゴ ×3 ●京羊羹抹茶 ●黒糖餅 ×3 ●島まんじゅう ×2 ●柚子羹 ×3
--	--	---	---

459 TUM-15 特選 海幸彩 参考上代 ¥1,500 → (税込 ¥1,458) 申込単位: 18 単位 ¥1,350 化粧箱入 / 箱サイズ: 178×222×75mm / 重量: 1040g ●伊賀越 天然醸造しよゆ 200ml ●ヤマキかつおだし (4g×10) ●島乃香のり佃煮 80g ●オゾン生鮭ほぐし 35g	460 TUM-20A 特選 海幸彩 参考上代 ¥2,000 → (税込 ¥1,944) 申込単位: 15 単位 ¥1,800 化粧箱入 / 箱サイズ: 222×294×75mm / 重量: 1130g ●伊賀越 天然醸造しよゆ 200ml ●ヤマキかつおだし (4g×10) ●島乃香のり佃煮 80g ●島乃香しそのり 80g ●日清ヘルシーベジオイル 350g	461 TUM-25A 特選 海幸彩 参考上代 ¥2,500 → (税込 ¥2,430) 申込単位: 15 単位 ¥2,250 化粧箱入 / 箱サイズ: 222×371×75mm / 重量: 1150g ●伊賀越 天然醸造しよゆ 200ml ●ヤマキかつおだし (4g×10) ●島乃香のり佃煮 80g ●島乃香しそのり 80g ●日清ヘルシーベジオイル 350g ●白子のり味のり 1P(8切5枚)×2	462 TUM-30A 特選 海幸彩 参考上代 ¥3,000 → (税込 ¥2,916) 申込単位: 10 単位 ¥2,700 化粧箱入 / 箱サイズ: 229×388×75mm / 重量: 1650g ●伊賀越 天然醸造しよゆ 450ml ●ヤマキかつおだし (4g×10) ●島乃香のり佃煮 80g ●日清ヘルシーベジオイル 350g ×2 ●白子のり味のり 1P(8切5枚)×2
---	---	---	---

申込単位: 50×A～D 取り合せ 2 ケース以上

463 A 抹茶入り玄米茶 参考上代 ¥300 → ¥198 (税込 ¥214) (北海道・中国・四国・九州・沖縄) ¥210 (税込 ¥227) 内容量: 100g / 原材料名: 玄米、茶、抹茶 (国産)	464 B お寿司屋さんの粉茶 100g 参考上代 ¥300 → ¥198 (税込 ¥214) (北海道・中国・四国・九州・沖縄) ¥210 (税込 ¥227) 内容量: 100g / 原材料名: 緑茶 (国産)	465 C 静岡茶 100g 参考上代 ¥300 → ¥198 (税込 ¥214) (北海道・中国・四国・九州・沖縄) ¥210 (税込 ¥227) 内容量: 100g / 原材料名: 緑茶 (国産)	466 D ばん茶くき茶 100g 参考上代 ¥300 → ¥198 (税込 ¥214) (北海道・中国・四国・九州・沖縄) ¥210 (税込 ¥227) 内容量: 100g / 原材料名: 茶 (国産)
--	--	--	--

467 1個出し OK 包装済 静岡茶セット煎茶 2 本入 参考上代 ¥2,000 → (税込 ¥1,512) 申込単位: 20 単位 ¥1,400 化粧箱入 / 箱サイズ: 約 20.5×29.4×4.5cm 内容: 煎茶 (箱入 80g)×2	468 1個出し OK 包装済 静岡茶セット A 参考上代 ¥3,000 → (税込 ¥2,268) 申込単位: 20 単位 ¥2,100 化粧箱入 / 箱サイズ: 約 20×22×7cm 内容: 煎茶 (缶入 100g)×2	469 1個出し OK 包装済 静岡茶 焼のりセット A 参考上代 ¥3,000 → (税込 ¥2,268) 申込単位: 24 単位 ¥2,100 化粧箱入 / 箱サイズ: 約 17.3×29.5×6.8cm 内容: 煎茶 (缶入 100g)×2、焼のり (4切16枚)×1	470 1個出し OK 包装済 静岡茶 焼のりセット B 参考上代 ¥4,000 → (税込 ¥3,024) 申込単位: 24 単位 ¥2,800 化粧箱入 / 箱サイズ: 約 17.3×29.5×6.8cm 内容: 煎茶 (缶入 100g)×2、焼のり (4切16枚)×1
--	--	--	--

1個～購入可能です。(販売価格 + 別途送料) ※1 個出し OK の表記のある商品に限りです

471 1個出し OK
ウッド調グリップボールペン (税込 ¥43)
参考上代 ¥800→
申込単位: 1,000 単位 **¥39**
PP 袋入 / 芯色: 黒
本体サイズ: 約H14cm

472 1個出し OK
3色ボールペン (税込 ¥42)
参考上代 ¥200→
申込単位: 1,000 単位 **¥38**
PP 袋入 / 芯色: 赤・青・緑
本体サイズ: 約H14cm

473 1個出し OK
TA-10 ボールペン (税込 ¥42)
参考上代 ¥300→
申込単位: 1,000 単位 **¥38**
PP 袋入 / 芯色: 黒
本体サイズ: 約H14.5cm

474 1個出し OK
マジカル蛍光ペン (税込 ¥64)
参考上代 ¥250→
申込単位: 1,000 単位 **¥58**
PP 袋入 / 芯色: 黒
本体サイズ: 約H14.3cm

475 1個出し OK
マジカルボールペン (税込 ¥64)
参考上代 ¥200→
申込単位: 500 単位 **¥58**
PP 袋入 / 芯色: 黒
本体サイズ: 約H14.3cm
PP 袋入 / ペン色: ピンク・青アソート
本体サイズ: 約H17.7cm

476 1個出し OK
ラバー付マジカルボールペン (税込 ¥75)
参考上代 ¥200→
申込単位: 500 単位 **¥68**
PP 袋入 / 芯色: 黒
本体サイズ: 約H14.3cm
本体色: 青 / 消しゴム部分キャップ無

477 1個出し OK
新カラフルボールペン & シャープペンセット (税込 ¥86)
参考上代 ¥380→
申込単位: 500 単位 **¥78**
OPP 袋入 / サイズ: 約14cm(ボールペン)14.5cm(シャープペン) 芯色: 黒(ボールペン)青 or 緑 / 限定品

478 1個出し OK
安全グリップボールペン (ケース入) (税込 ¥108)
参考上代 ¥800→
申込単位: 288 単位 **¥98**
プラケース入 / 芯色: 黒
本体サイズ: 約H14cm

479 1個出し OK
スマホ用キャップ式ボールペン & タッチペン (税込 ¥438)
参考上代 ¥3,000→
申込単位: 50 単位 **¥398**
PP 袋入 / 芯色: 黒
本体サイズ: 約H10.3cm

480 1個出し OK
新ワインオープナー (税込 ¥33)
参考上代 ¥500→
申込単位: 500 単位 **¥30**
PP 入 / 本体サイズ: 約 11cm / 限定品
※少々傷あり

481 1個出し OK
スーパーヨーヨー (税込 ¥54)
参考上代 ¥1,000→
申込単位: 360 単位 **¥49**
プリスターバック入
本体サイズ: 約Φ5.5×3cm
※ライトは付きません

482 1個出し OK
ヌーディストサンダル (税込 ¥108)
参考上代 ¥1,000→
申込単位: 40 単位 **¥98**
ヘッド付 OPP 入 / S: 22-24cm
M: 24-26cm / L: 26-28cm
4色アソート / 限定品

483 1個出し OK
新クリアアラームクロック (税込 ¥174)
参考上代 ¥800→
申込単位: 200 単位 **¥158**
化粧箱入 / サイズ: 8.5×8.5×3.5cm
本体色: 緑・青・ピンク・クリアー
(アソート) / 単三電池 1本使用 (別売) / 限定品

484 1個出し OK
9LED ライト (税込 ¥218)
参考上代 ¥3,500→
申込単位: 100 単位 **¥198**
化粧箱入 / 箱サイズ: 約 3.5×10×3.5cm / 本体サイズ: 約Φ2.7×9.4cm
色: 2色アソート / 単四電池 3本使用 (別売) / 限定品

485 1個出し OK
トイカメラ (税込 ¥218)
参考上代 ¥2,000→
申込単位: 100 単位 **¥198**
箱入 / 箱サイズ: 約 12×8×5cm
38mm or パノラマ専用 / 限定品

486 1個出し OK
スマホ用液晶カバーガラス (税込 ¥308)
参考上代 ¥980→
申込単位: 200 単位 **¥280**
4.7インチ用
パッケージ: 約 16.5×8.5×0.5cm

487 1個出し OK
ブラジャー専用洗濯グッズ (税込 ¥328)
参考上代 ¥1,500→
申込単位: 60 単位 **¥298**
箱サイズ: 15.3×15.3×10.5cm

488 1個出し OK
エコ・シリコンラップ 3P (税込 ¥429)
参考上代 ¥オープン→
申込単位: 60 単位 **¥390**
箱入 / 箱: 約 18.9×15.2×6cm
(大15cm, 中10cm, 小7cm+3cm
伸びます) / 3枚組 / 限定品

489 1個出し OK
ギャルソンエプロン (税込 ¥429)
参考上代 ¥オープン→
申込単位: 100 単位 **¥390**
ロータス・フラワー・ベイズリー
(3種) サイズ: 約 40×80cm
インド綿使用 / 限定品

490 1個出し OK
ワールドカップニットマフラー (税込 ¥438)
参考上代 ¥3,800→
申込単位: 100 単位 **¥398**
PP 袋入 / サイズ: 約 162×15cm
限定品

491 1個出し OK
サウンドリラックス (税込 ¥438)
参考上代 ¥2,500→
申込単位: 24 単位 **¥398**
15分・30分の自動電源 OFF タイマー機能付
限定品

492 1個出し OK
ダブルサイドマネークリップ (税込 ¥438)
参考上代 ¥3,980→
申込単位: 60 単位 **¥398**
プリスターバック入

493 1個出し OK
ドライヤーボール (税込 ¥438)
参考上代 ¥1,300→
申込単位: 60 単位 **¥398**
プリスターバック入

494 1個出し OK
バスルーム手すり (税込 ¥548)
参考上代 ¥8,000→
申込単位: 60 単位 **¥498**
(箱入り)箱サイズ: 8.5×9.7×29.5cm
本体サイズ: 約 29.5cm

495 1個出し OK
ペットブラシ (税込 ¥548)
参考上代 ¥2,000→
申込単位: 120 単位 **¥498**
箱入

496 1個出し OK
スパイダー型ホルダー (税込 ¥658)
参考上代 ¥1,980→
申込単位: 100 単位 **¥598**
プリスター入 / 黒・白 (2色アソート)
本体サイズ: 21.5×17.5×1.5cm

497 1個出し OK
ビューティークッション美脚用 (税込 ¥658)
参考上代 ¥1,800→
申込単位: 100 単位 **¥598**
OPP 入 / 本体サイズ: 約 70×60×15cm
限定品

498 1個出し OK
額入り絵画 A (税込 ¥768)
参考上代 ¥オープン→
申込単位: 40 単位 **¥698**
本体サイズ: 約 42×52cm/40柄アソート
限定品

499 1個出し OK
新ワールドクロック携帯型 (税込 ¥781)
参考上代 ¥3,300→
申込単位: 100 単位 **¥710**
化粧箱入 / 本体サイズ: 9×9×2cm / 限定品

500 1個出し OK
ひんやりハンドクーラー (税込 ¥1,078)
参考上代 ¥2,980→
申込単位: 60 単位 **¥980**
サイズ: 約 9×5×16.5cm
本体色: 水色・黒・ピンク3色アソート、化粧箱入
単3電池4本使用(別売)又はUSB使用 / 限定品

501 1個出し OK
ジムトナー ヘッダー付PP袋入 (税込 ¥1,078)
参考上代 ¥オープン→
申込単位: 20 単位 **¥980**
PP 入 / 本体サイズ: 約 11.3×50×13cm
素材: ソフトラバー / 限定品

502 1個出し OK
ワイヤレスマウス (税込 ¥1,078)
参考上代 ¥5,000→
申込単位: 24 単位 **¥980**
箱入/箱サイズ: 約 9×4.6×3cm / 単四電池
2本使用 (別売) / 本体色: 4色アソート
限定品

503 1個出し OK
電子タバコ (税込 ¥1,078)
参考上代 ¥9,800→
申込単位: 20 単位 **¥980**
箱サイズ: 9×5.5×2.2cm / カートリッジ
6個入 / パニラ or マルポロ or ミント / 限定品

504 1個出し OK
電子タバコカートリッジ (税込 ¥438)
参考上代 ¥1,500→
申込単位: 60 単位 **¥398**
箱サイズ: 1×8.6×3.3cm / カートリッジ
10個入 / パニラ or マルポロ or ミント / 限定品

505 1個出し OK
ZANOBETTI バスタオル (税込 ¥1,100)
参考上代 ¥2,000→
申込単位: 50 単位 **¥1,000**
Z-2000-1 / 箱入 / 箱サイズ: 約 24×33×6cm
本体サイズ: 約 60×120cm / 限定品

506 1個出し OK
ボディパワーバー (税込 ¥2,090)
参考上代 ¥2,800→
申込単位: 4 単位 **¥1,900**
箱入 / 箱サイズ: H112×W26×D6cm
限定品

507 1個出し OK
adidas バレーボール AV507NO (税込 ¥1,782)
参考上代 ¥2,700→
申込単位: 24 単位 **¥1,620**
5号球 / 本体色: 紺 × オレンジ貼り
人工皮革 / タイ製 / 限定品

508 1個出し OK
adidas サッカーボール AS5475 (税込 ¥8,712)
参考上代 ¥13,200→
申込単位: 12 単位 **¥7,920**
5号球 / サーマルボンディング / 人工皮革
芝用 / タイ製 / 限定品

509 1個出し OK
新型スケートボード (税込 ¥4,378)
参考上代 ¥9,800→
申込単位: 4 単位 **¥3,980**
キャリアバック付 / 全長: 約 90cm / 限定品

510 1個出し OK
新型スケートボード セパレート (税込 ¥4,378)
参考上代 ¥19,800→
申込単位: 10 単位 **¥3,980**
化粧箱付 / 本体色: 数種アソート / 限定品



- 32～65インチ対応
- 安全で倒れにくい大型テレビスタンド
- 取り付け高さ5段階調節
- モニターのリフト可能(横縦OK)

511 サイネージ&モニタースタンド (キャスター付)

(税込 ¥28,380)

参考上代 ¥30,000 → **¥25,800**

申込単位: 1 単位

- 箱入り /
- サイズ: 幅 90×奥行 60×高さ 120cm (キャスター込)
 - 棚板サイズ: 幅 45×奥行 30cm
 - 床から棚板までの高さ調節可能
 - TV 適用サイズ: 32～65型まで
 - カラー: サテンブラック
 - 取付ピッチ: 100mm×5段階
 - 重量: 20kg
 - 移動棚: 1 枚
 - 棚板厚: 20mm
 - 材質: スチール製
 - 生産国: 中国製
 - キャスター: φ100(後輪 W ストッパー付)
 - 付属品: 組立ビス一式 組立工具一式(ドライバー、六角レンチ大/小) 取扱説明書 1部 組立説明書 1部

サイネージ価格表(税別)	
32インチ	上代 ¥298,000 → ¥198,000
40インチ	上代 ¥368,000 → ¥238,000
43インチ	上代 ¥398,000 → ¥268,000
50インチ	上代 ¥428,000 → ¥278,000
65インチ	上代 ¥698,000 → ¥480,000



パンフレットやリモコン等を置くテーブル付き



? デジタルサイネージってどんなもの?

ディスプレイなどの電子的な表示機器を使って発信するメディア環境の総称です。ディスプレイの発展やネットワークの普及により、店頭、公共機関、交通機関などで急速に導入されている現在注目のメディアです。ネットワークを使用しリアルタイムでの反映や共有が可能になったため、広告や看板に限らず市町村の「掲示板」「案内板」としても広がりを見せています。



セミアードレスも破格! ドレス以外アクセサリーやヴェールもごさいます オーダーメイドウェディングドレス

新婦様採寸後オリジナル作成

パーティードレスも承ります。お気軽にお問い合わせください。

税込 ¥10,780~



<http://www.nx-phase.com/>
QRからの接続はこちら→

